

METRIX

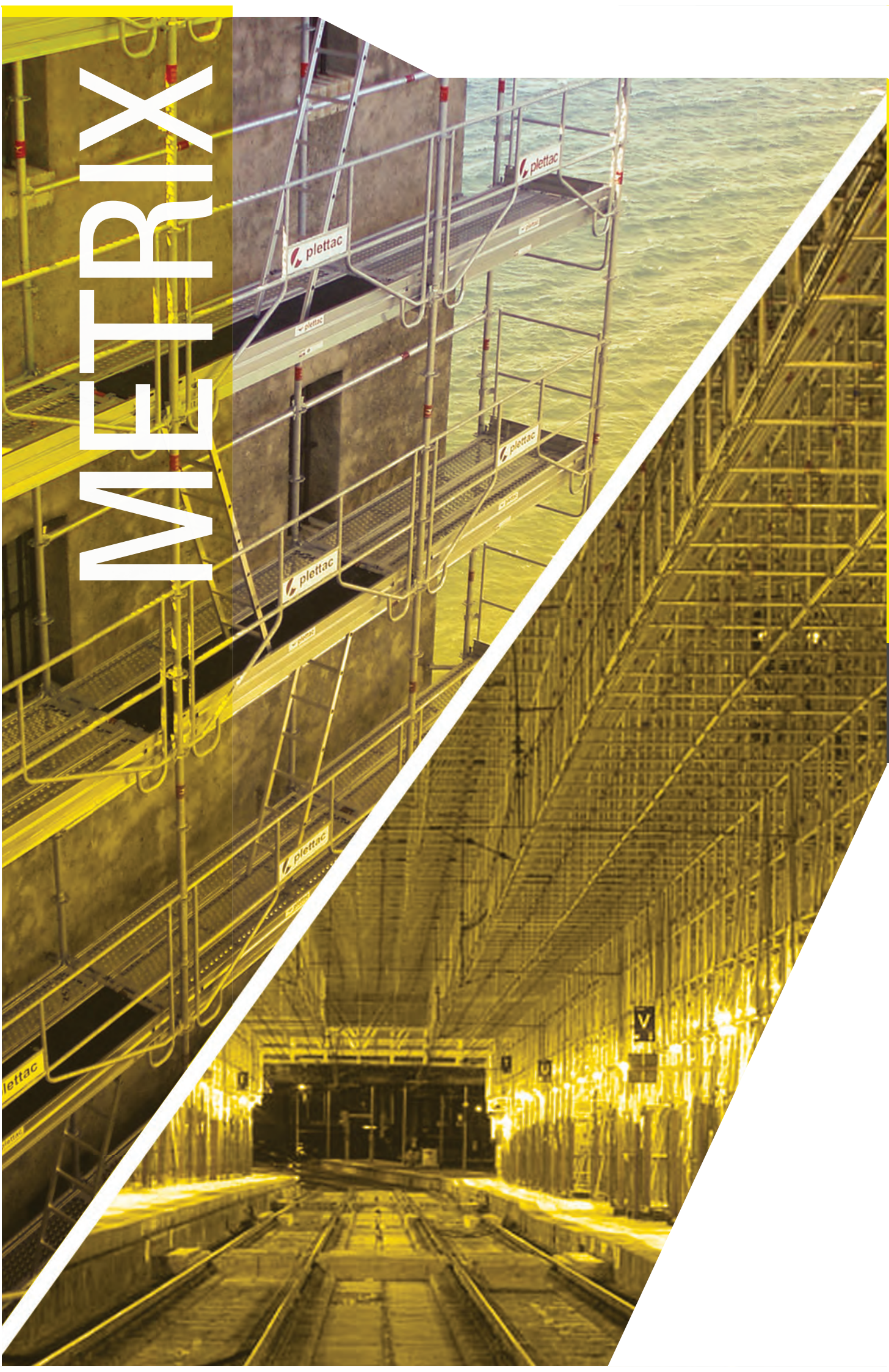

Échafaudages de façade à composants préfabriqués

| Modèle | Structure porteuse | Trame maxi | Classe du modèle selon planchers dont il est équipé | | | | | | | | | | | |
|---------------|--|------------|---|---|------------------|---|------------------|---|------------------|---|---------------------------------|---|---------------|---|
| | | | Planchers modulaires en acier | | | | | | | | Planchers mixtes aluminium bois | | | |
| | | | l = 0,30 m [KMC] | | l = 0,20 m [KMH] | | l = 0,30 m [KNC] | | l = 0,20 m [KNH] | | L=0,60m [KPE] [KPA] | | L=0,60m [KVE] | |
| | | | NR | R | NR | R | NR | R | NR | R | NR | R | NR | R |
| MÉTRIX | Structure multidirectionnelle - multiniveau Acier galvanisé $\sigma \geq 320 \text{ N/mm}^2$ Largeur 0,70 m | 3,00m | 6 | 6 | 6 | 6 | 5 | 5 | 5 | 5 | 3 | 3 | 4 | 4 |
| | | 2,50m | 6 | 6 | 6 | 6 | 6 | 6 | 6 | 6 | 5 | 5 | 5 | 5 |
| | | 2,00m | 6 | 6 | 6 | 6 | 6 | 6 | 6 | 6 | 5 | 5 | 5 | - |
| | | 3,00m | 5 | 6 | 5 | 6 | 5 | 5 | - | - | 3 | 3 | 3 | 3 |
| | | 2,50m | 6 | 6 | 6 | 6 | 6 | 6 | - | - | 5 | 5 | 5 | 5 |
| | | 2,00m | 6 | 6 | 6 | 6 | 6 | 6 | - | - | 5 | 5 | - | - |
| | Largeur 1,00 m | 3,00m | 5 | 6 | 5 | 6 | 5 | 5 | - | - | 3 | 3 | 3 | 3 |
| | | 2,50m | 6 | 6 | 6 | 6 | 6 | 6 | - | - | 5 | 5 | 5 | 5 |
| | | 2,00m | 6 | 6 | 6 | 6 | 6 | 6 | - | - | 5 | 5 | - | - |

Le **MÉTRIX** est un échafaudage modulaire destiné à tous les métiers. Son domaine d'utilisation est illimité: Le gros oeuvre du bâtiment, le second oeuvre, les monuments historiques, les constructions métalliques, les usines chimiques, les centrales nucléaires, les chantiers navals, le spectacle, etc.

L'échafaudage **MÉTRIX** comporte des garde corps permanents de sécurité MDS, montés à partir de l'étage du dessous complètement terminé. Le monteur installe ensuite les planchers du dessus. Il accède alors au nouvel étage en toute sécurité.

Le garde corps du **MÉTRIX** est léger, compact, facile à mettre en place.

Les mailles **MÉTRIX** sont métriques et divisibles, le monteur utilise donc moins de matériel et gagne du temps. Il est aussi un échafaudage à montage circulaire, en effet avec les lisses coudées, l'angle entre deux lisses adjacentes peut descendre de 44° à 7° sur un poteau commun coté intérieur.

Le **MÉTRIX** possède la marque 

La marque NF délivrée par l'AFNOR assure aux utilisateurs les garanties suivantes :

- La conformité des modèles aux normes **EN 12810 et EN 12811.**



- L'existence d'un contrôle de qualité de la fabrication.

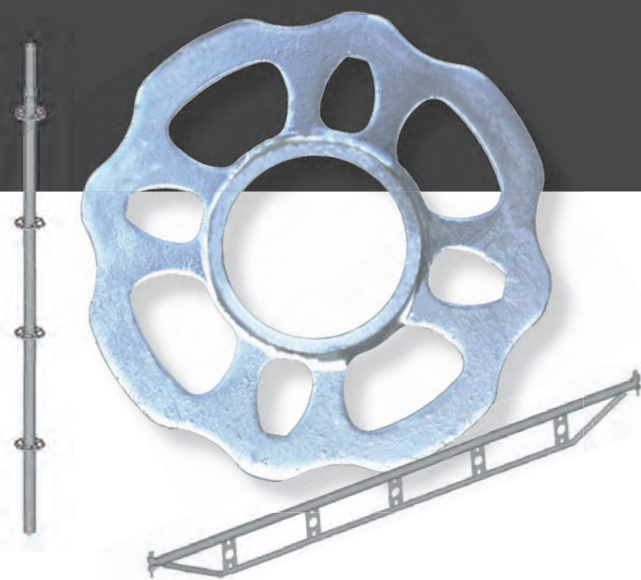

- Des vérifications périodiques en usine par un organisme indépendant.

Vous pouvez télécharger la notice de montage du METRIX directement sur notre site internet : www.altradplettacmefran.fr



METRIX

Echafaudage fixe de façade certifié 
Organisme certificateur : AFNOR CERTIFICATION
11, rue Francis de Pressensé,
F-93571 LA PLAINE SAINT DENIS CEDEX
Référentiel de certification :  Equipements de chantiers
(-096) disponible sur www.marque-nf.com

La marque  certifie la conformité aux normes NF EN 12810-1 et 2, NF EN 12811-1, 2, et 3 et au référentiel -096

Un échafaudage est NF si tous ses sous-ensembles sont NF. Ces éléments NF sont identifiés par ce logo : .

| | |
|------------|---|
| p. 10 - 11 | Exemple de montages |
| p. 12 - 13 | Éléments de départ, d'élévation et de liaison |
| p. 14 - 15 | Éléments de protection |
| p. 16 - 17 | Éléments de protection (lisses garde-corps à montage rapide), contreventement et déport |
| p. 18 - 19 | Poutres |
| p. 20 - 21 | Planchers et plinthes |
| p. 22 | Accès et éléments pour montages circulaires |
| p. 23 | Escaliers publics |
| p. 24 | Accès, Kits escaliers |
| p. 25 | Tours escalier 600 et 900 |
| p. 26 | Tours roulantes |
| p. 28 - 29 | Accessoires |



Cathédrale de Cholet - Comi services

▶ ANGLE

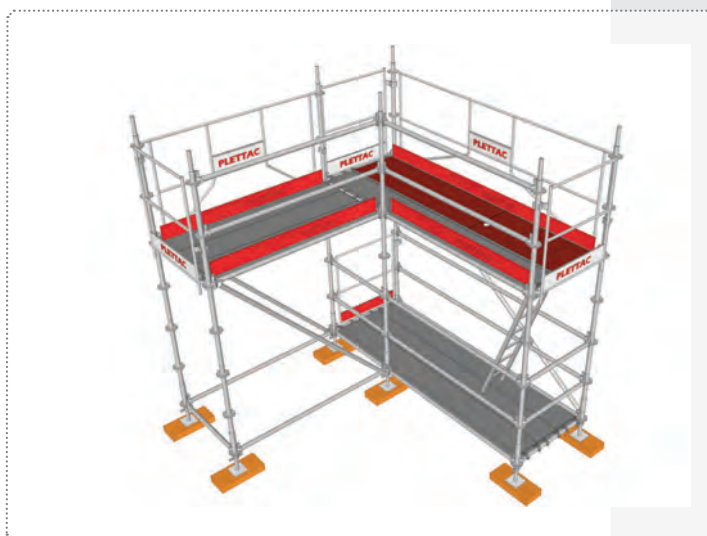

Angle réalisable avec des éléments de 1m de METRIX

▶ FAÇADE

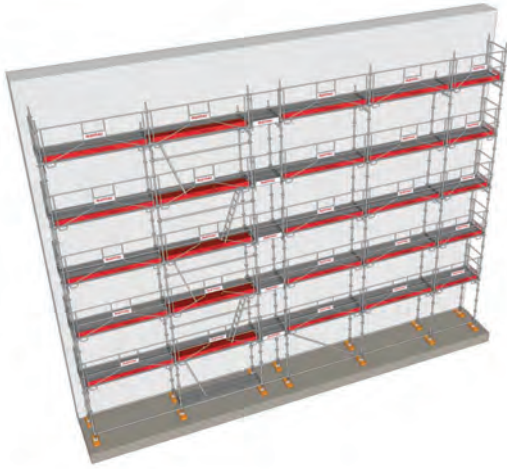

▶ MONTAGE CIRCULAIRE

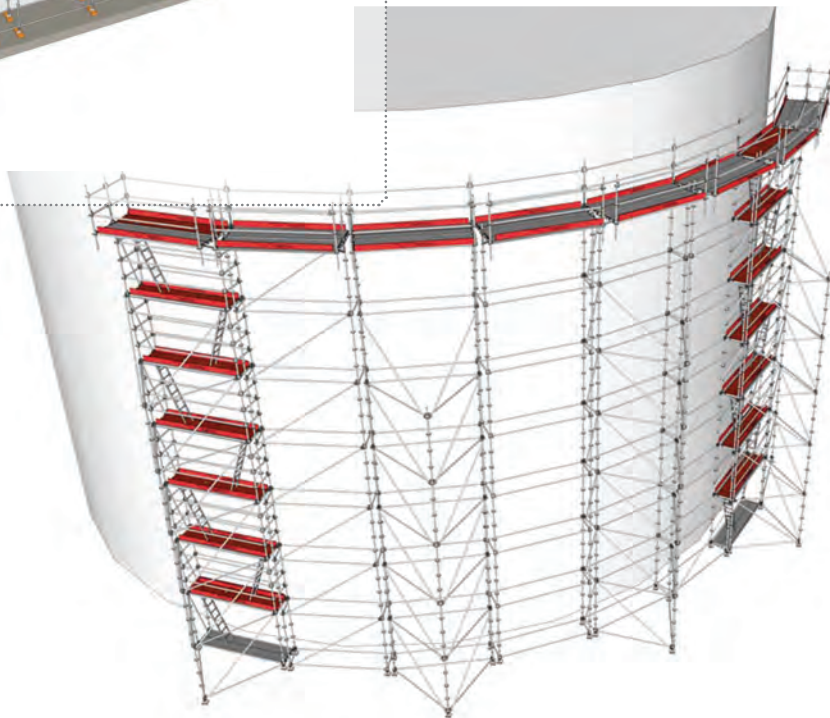

▶ ESCALIER PUBLIC

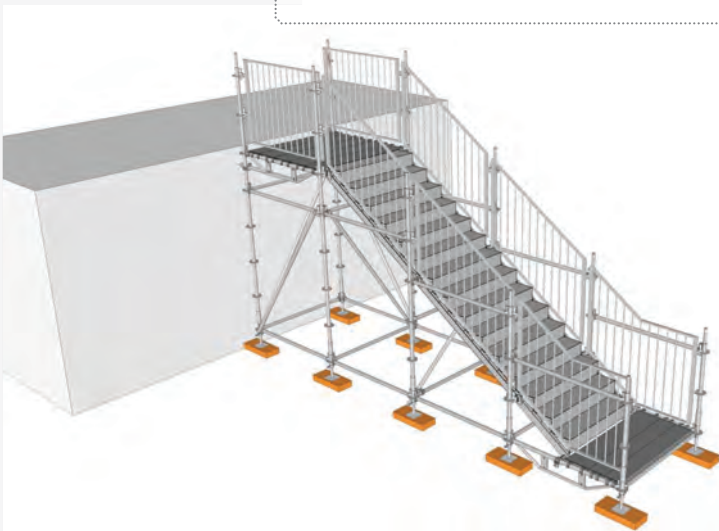

**PLETTAC
MEFRAN**

**NOTICE D'UTILISATION
DES ECHAFAUDAGES METRIX**

ALTRAD PLETTAC
MEFRAN
ECHAFAUDAGES
VENTE
LOCATION

Ref. 9097
Edition Janvier 2021

ÉLÉMENTS DE DÉPART

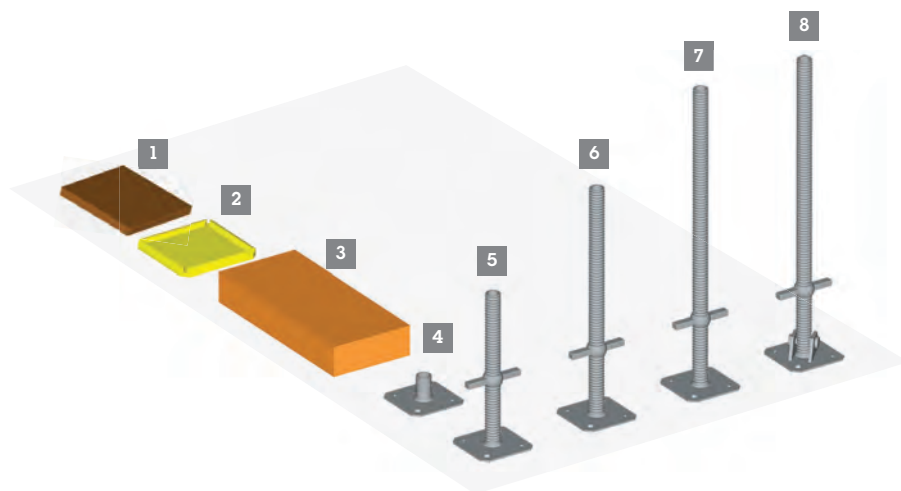

- 1 CALE D'IMPLANTATION 21 x 21CM
épaisseur 1,5 cm - 0,9kg - réf : ACAI
- 2 PATIN POUR PLATINE 15x15CM
épaisseur 2cm - 0,4kg - réf : ACPI
- 3 CALE MADRIER
épaisseur: 8cm (L:22cm x L:50cm)
3,7kg - réf : AMX1
- 4 SOCLE DE BASE ACIER GALVA
1,1kg - réf : ASBA
- 5 SOCLE A VERIN GALVA DE 39CM
(Ø38mm) - 2,6kg - réf : ASV3
- 6 SOCLE A VERIN GALVA DE 59CM
(Ø38mm) - 3,2kg - réf : ASV5
- 7 SOCLE A VERIN GALVA DE 79CM
(Ø38mm) - 3,9kg - réf : ASV7
- 8 SOCLE ORIENTABLE DE 79CM
(Ø38mm) 5,4kg - réf : ASVO

MONTANTS D'ÉLEVATION

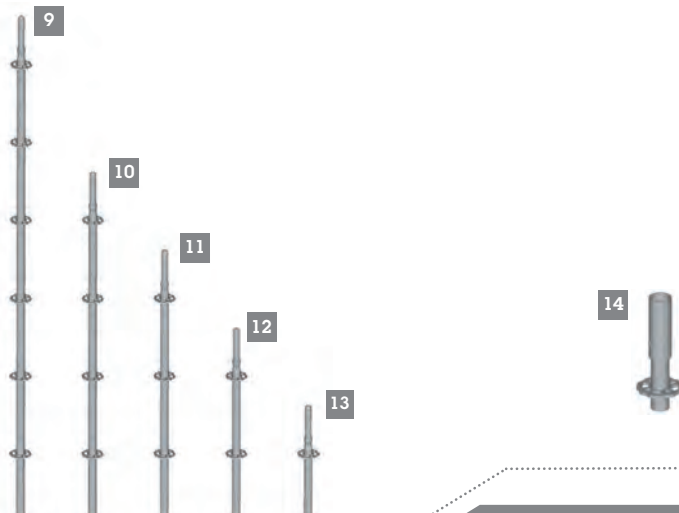

- 9 POTEAU STANDARD 300CM
NF 14,4kg - réf : KPT6
- 10 POTEAU STANDARD 200CM
NF 9,9kg - réf : KPT4
- 11 POTEAU STANDARD 150CM
NF 7,3kg - réf : KPT3
- 12 POTEAU STANDARD 100CM
NF 5,4kg - réf : KPT2
- 13 POTEAU STANDARD 50CM
NF 3kg - réf : KPT1
- 14 EMBASE DE DEPART 33CM
NF 2,1kg - réf : KEMB

POTEAUX À MANCHONS AMOVIBLES

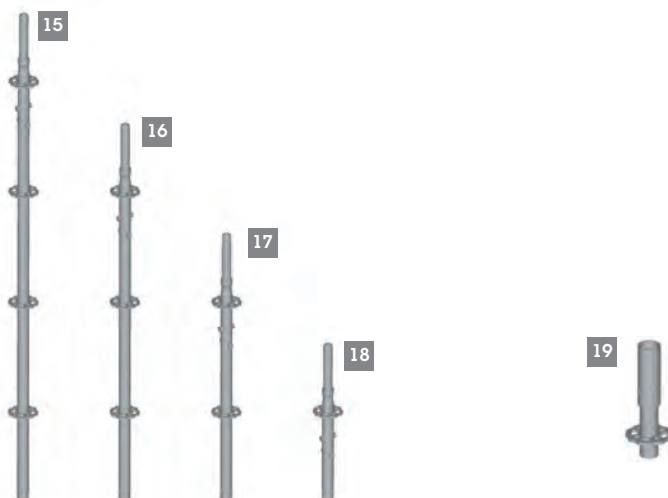

- 15 POTEAU MANCHON AMOVIBLE 200CM
10,3kg - réf : KPM4
- 16 POTEAU MANCHON AMOVIBLE 150CM
8,2kg - réf : KPM3
- 17 POTEAU MANCHON AMOVIBLE 100CM
6,1kg - réf : KPM2
- 18 POTEAU MANCHON AMOVIBLE 50CM
3,5kg - réf : KPM1
- 19 EMBASE DE DEPART 33CM
NF 2,1kg - réf : KEMB

ÉLÉMENTS DE LIAISONS - LISSES ET POUTRELLES

- 20 LISSE MÉTRIQUE DIVISIBLE 100CM
4kg - réf : KLC2
- 21 LISSE MÉTRIQUE DIVISIBLE 70CM
3,1kg - réf : KLC1
- 22 LISSE MÉTRIQUE DIVISIBLE 50CM
2,4kg - réf : KLC9
- 23 LISSE MÉTRIQUE DIVISIBLE 40CM
2,1kg - réf : KLC8
- 24 LISSE MÉTRIQUE DIVISIBLE 30CM
1,8kg - réf : KLC7
- 25 LISSE MÉTRIQUE DIVISIBLE 18CM
1,3kg - réf : KCDC
- 26 LISSE RENFORCÉE 100CM (H.6,7CM)
5kg - réf : KLR2
- 27 LISSE RENFORCÉE 150CM (H.6,7CM)
9,9kg - réf : KLR3
- 28 LISSE RENFORCÉE 150CM (H.7,6CM)
9,9kg - réf : KLR3N
- 29 LISSE RENFORCÉE 200CM (H.7,6CM)
13,4kg - réf : KLR4N
- 30 LISSE RENFORCÉE 250CM (H.7,6CM)
16,8kg - réf : KLR5N
- 31 LISSE RENFORCÉE 250CM (H.7,6CM)
20,2kg - réf : KLR6N

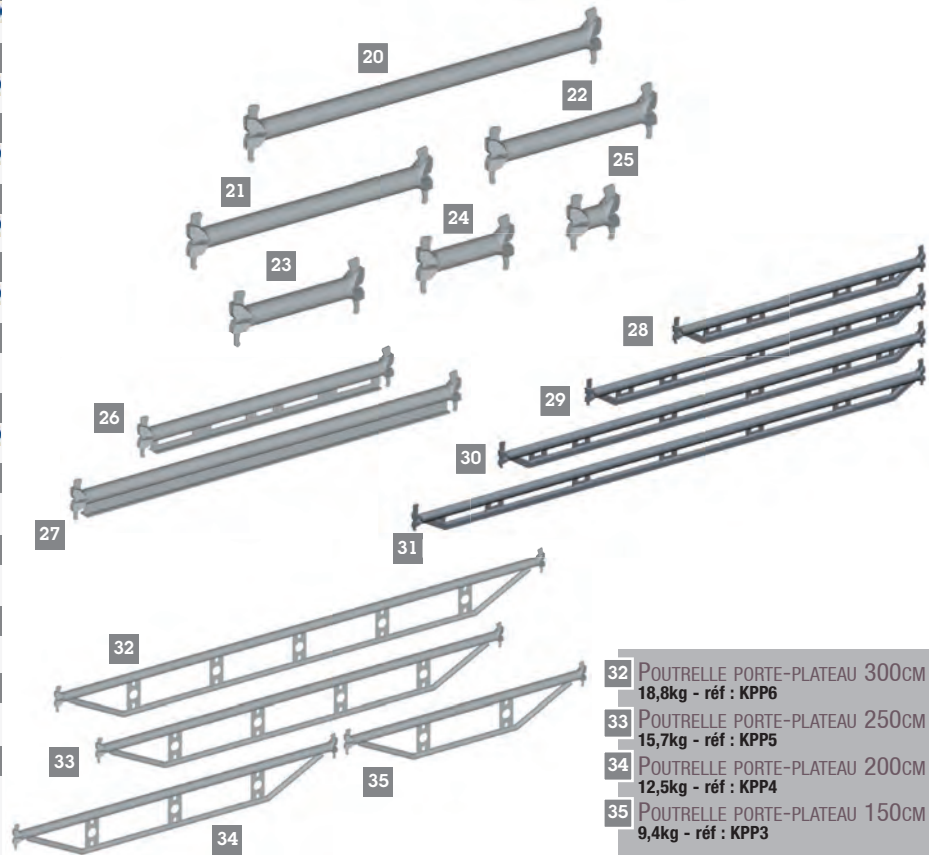

- 32 POUTRELLE PORTE-PLATEAU 300CM
18,8kg - réf : KPP6
- 33 POUTRELLE PORTE-PLATEAU 250CM
15,7kg - réf : KPP5
- 34 POUTRELLE PORTE-PLATEAU 200CM
12,5kg - réf : KPP4
- 35 POUTRELLE PORTE-PLATEAU 150CM
9,4kg - réf : KPP3

ÉLÉMENTS DE LIAISONS - TRAVERSES

- 36 TRAVERSE COUPE MAILLE 300CM
11,9kg - réf : KCM6
- 37 TRAVERSE COUPE MAILLE 250CM
10,1kg - réf : KCM5
- 38 TRAVERSE COUPE MAILLE 200CM
8,3kg - réf : KCM4
- 39 TRAVERSE COUPE MAILLE 150CM
6,2kg - réf : KCM3
- 40 TRAVERSE COUPE MAILLE 100CM
4,8kg - réf : KCM2
- 41 TRAVERSE COUPE MAILLE 70CM
3,7kg - réf : KCM1
- 42 TRAVERSE COUPE MAILLE ENTRE LISSE ET PLANCHER 100CM
5,1kg - réf : ALP2
- 43 TRAVERSE COUPE MAILLE ENTRE LISSE ET PLANCHER 70CM
3,9kg - réf : ALP1
- 44 TRAVERSE COUPE MAILLE ENTRE 2 PLANCHERS 100CM
4,9kg - réf : APP2
- 45 TRAVERSE COUPE MAILLE ENTRE 2 PLANCHERS 70CM
3,7kg - réf : APP1
- 46 TRAVERSE COUPE MAILLE 70CM UTILISABLE AVEC GARDE-CORPS MDS
6,6kg - réf : KCMDS1

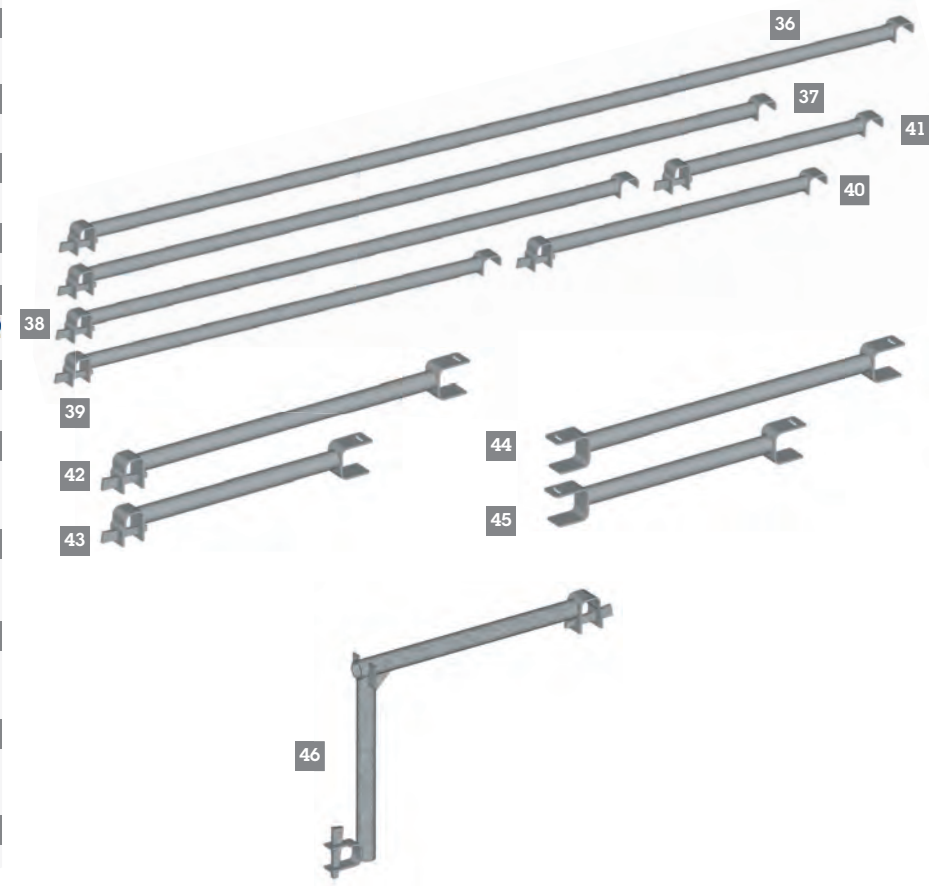

GARDE-CORPS PERMANENT DE SÉCURITÉ

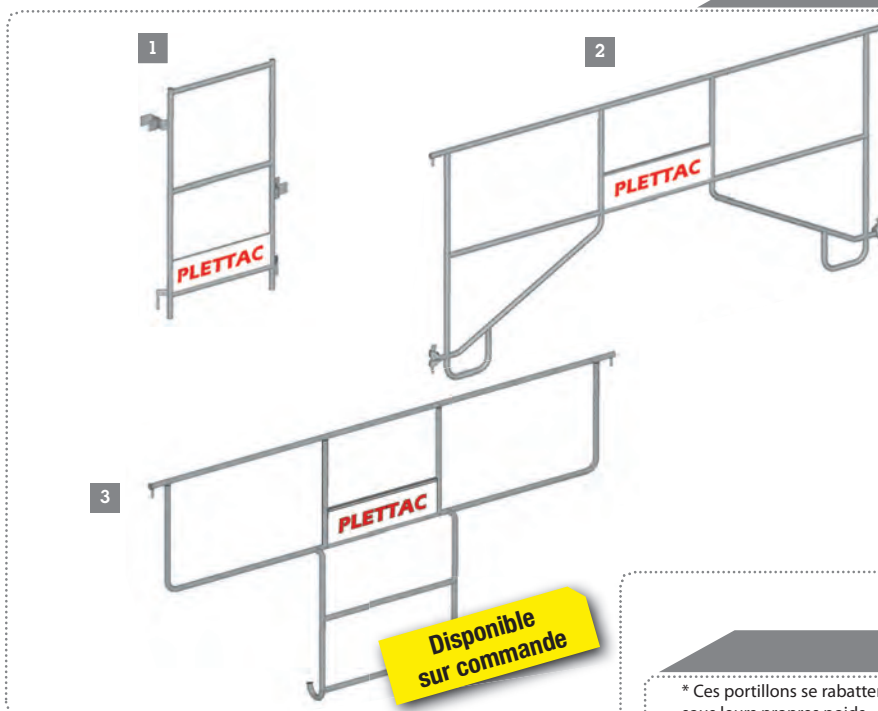

- 1** GARDE-CORPS PERMANENT
 70 cm - 7,2kg - réf : KGH1
 100 cm - 8,5kg - réf : KGH2
- 2** GARDE-CORPS PERMANENT
 150 cm - 9,5kg - réf : KGH3
 200 cm - 10kg - réf : KGH4
 250 cm - 13,3kg - réf : KGH5
 300 cm - 15,5kg - réf : KGH6
- 3** GARDE-CORPS PERMANENT LATÉRAL
 150 cm - 7,5kg - réf : KGL3
 200 cm - 8,9kg - réf : KGL4
 250 cm - 9,9kg - réf : KGL5
 300 cm - 11,1kg - réf : KGL6

PORTILLONS LATÉRAUX DE SÉCURITÉ *

* Ces portillons se rabattent sous leurs propres poids.



- 4** PORTILLON 50 CM + PLINTHE
 3,5kg - réf : KSP9
- 5** PORTILLON 70 CM + PLINTHE
 5,5kg - réf : KSP1
- 6** PORTILLON 100 CM + PLINTHE
 6,5kg - réf : KSP2

GARDE-CORPS DE MONTAGE PROVISOIRE

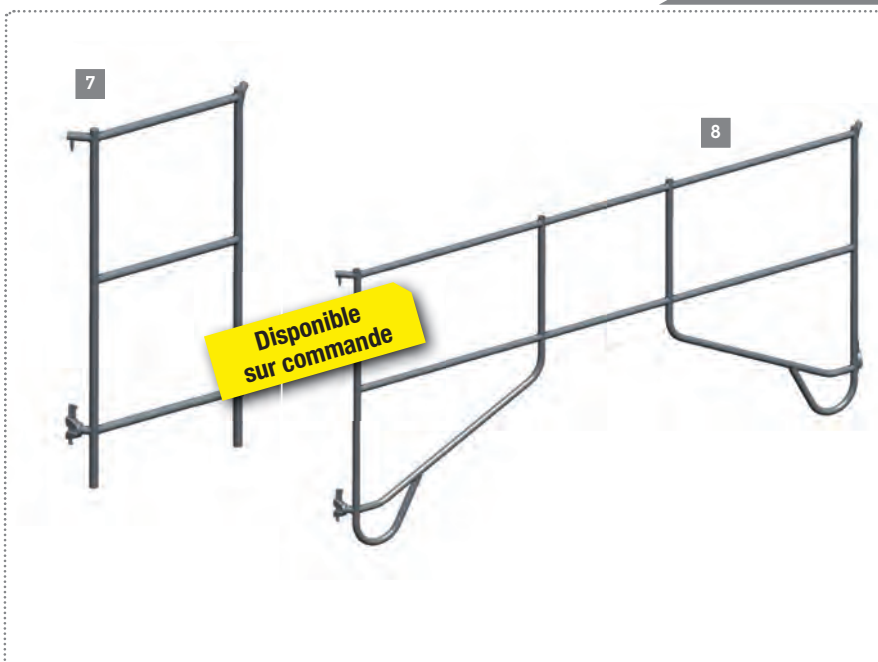

- 7** GARDE-CORPS PROVISOIRE
 70 cm - 5,3kg - réf : KGH1MP
 100 cm - 6,2kg - réf : KGH2MP
- 8** GARDE-CORPS PROVISOIRE
 150 cm - 10,4kg - réf : KGH3MP
 200 cm - 11,4kg - réf : KGH4MP
 250 cm - 12,9kg - réf : KGH5MP
 300 cm - 14,3kg - réf : KGH6MP

GARDE-CORPS POUR RECETTES DE STOCKAGE

- GARDE-CORPS PERMANENT** 9
(PROTECTION BAS DE PENTE)
- 70cm - 8,6kg - réf : KPG1
 - 100cm - 11,7kg - réf : KPG2
 - 150cm - 12,9kg - réf : KPG3
 - 200cm - 15,5kg - réf : KPG4
 - 250cm - 19kg - réf : KPG5
 - 300cm - 20,7kg - réf : KPG6

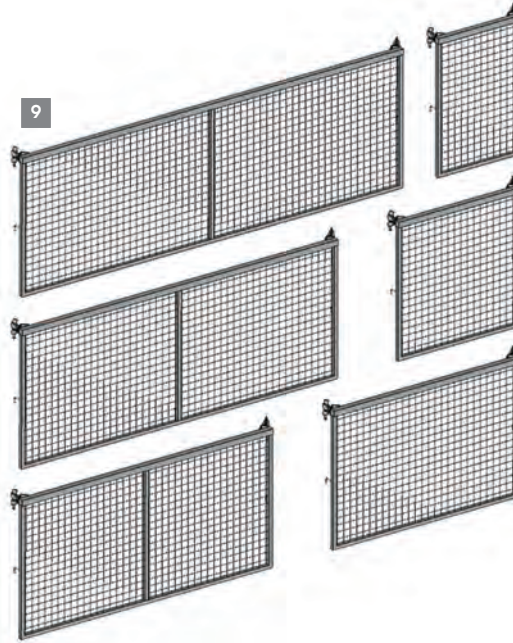

Disponible sur commande

GARDE-CORPS POUR RECETTES DE STOCKAGE

- GARDE-CORPS PIVOTANT** 10
(BARRIÈRE ÉCLUSE)
- 200cm - 76,6kg - réf : KRS4
 - 250cm - 82,5kg - réf : KRS5
 - 300cm - 88,8kg - réf : KRS6

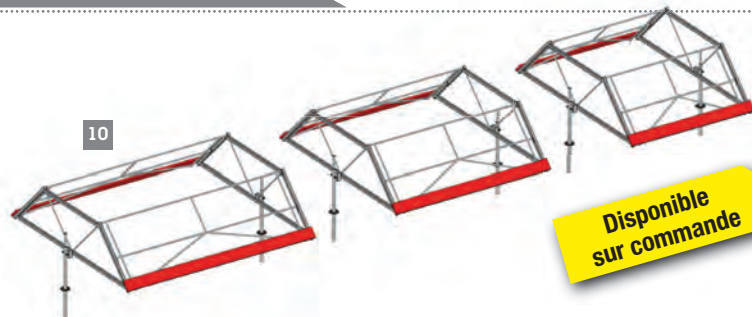

Disponible sur commande

LISSES DE PROTECTION ET LIAISON

- LISSE MÉTRIQUE DIVISIBLE 18CM 11
1,3kg - réf : KCDC
- LISSE MÉTRIQUE DIVISIBLE 30CM 12
1,8kg - réf : KLC7 NF
- LISSE MÉTRIQUE DIVISIBLE 40CM 13
2kg - réf : KLC8 NF
- LISSE MÉTRIQUE DIVISIBLE 50CM 14
2,4kg - réf : KLC9 NF
- LISSE MÉTRIQUE DIVISIBLE 70CM 15
3kg - réf : KLC1 NF
- LISSE MÉTRIQUE DIVISIBLE 100CM 16
4kg - réf : KLC2 NF
- LISSE MÉTRIQUE DIVISIBLE 150CM 17
5,4kg - réf : KLC3 NF
- LISSE MÉTRIQUE DIVISIBLE 200CM 18
7kg - réf : KLC4 NF
- LISSE MÉTRIQUE DIVISIBLE 250CM 19
8,5kg - réf : KLC5 NF
- LISSE MÉTRIQUE DIVISIBLE 300CM 20
10kg - réf : KLC6 NF

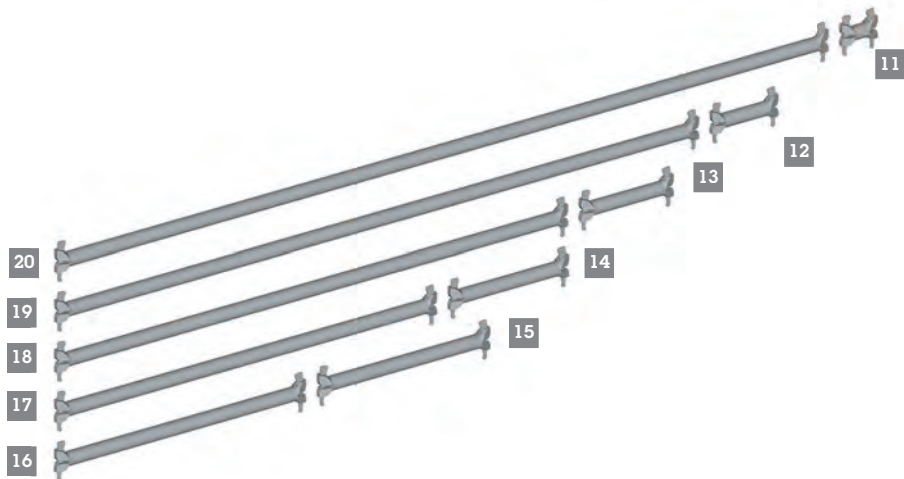

**NOUVEAUTÉ
2021**

LISSE GARDE-CORPS À MONTAGE RAPIDE Ø 35mm



- 1 LISSE GARDE-CORPS À MONTAGE RAPIDE 200CM
3,4kg - réf : KLMR200
- 2 LISSE GARDE-CORPS À MONTAGE RAPIDE 230CM
3,75kg - réf : KLMR230
- 3 LISSE GARDE-CORPS À MONTAGE RAPIDE 250CM
4kg - réf : KLMR250
- 4 LISSE GARDE-CORPS À MONTAGE RAPIDE 300CM
4,65kg - réf : KLMR300

16

METRIX

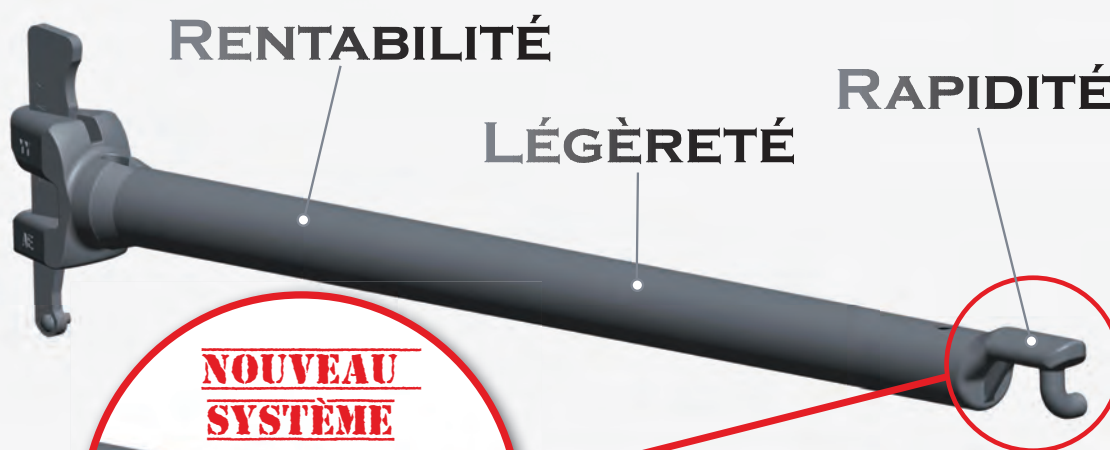

**NOUVEAU
SYSTÈME**

Doigt coudé

**100%
COMPATIBLE !**

GAIN DE PRODUCTIVITÉ :

- Plus de surface transportée ↗
- Plus de rapidité au montage ↗
- Plus de Légèreté ↗
- **100% Compatible** avec gamme **MULTISECU+** et gamme **METRIX**

ÉLÉMENTS DE CONTREVENTEMENT - DIAGONALES

- DIAGONALE VERTICALE 200 x 70CM **5**
8kg - réf : KDV1 
- DIAGONALE VERTICALE 200 x 100CM **6**
8,4kg - réf : KDV2 
- DIAGONALE VERTICALE 200 x 150CM **7**
9,2kg - réf : KDV3 
- DIAGONALE VERTICALE 200 x 200CM **8**
10,1kg - réf : KDV4 
- DIAGONALE VERTICALE 200 x 250CM **9**
11,2kg - réf : KDV5 
- DIAGONALE VERTICALE 200 x 300CM **10**
12,4kg - réf : KDV6 
- DIAGONALE VERTICALE 150 x 100CM **10**
6,9kg - réf : KDE3 

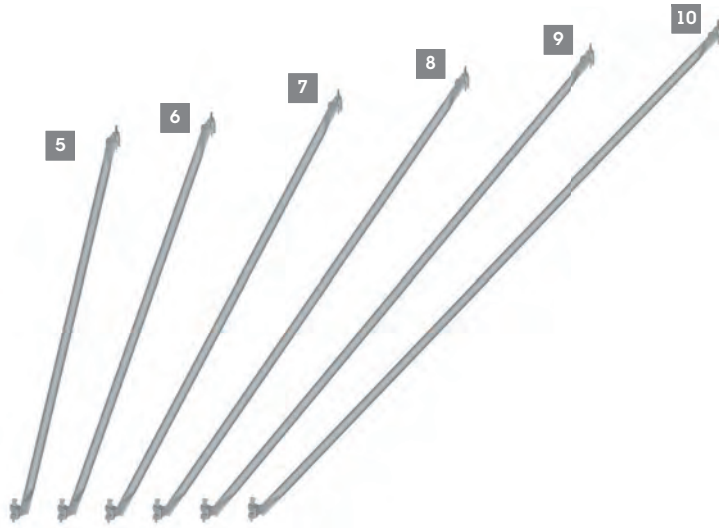

CONSOLES DE DÉPORT

- CONSOLE À COLLIER PORTE-PLANCHON **11**
1,3kg - réf : AKC7
- CONSOLE ALLÉGÉE 40 1 PLANCHER **12**
2,5kg - réf : KKA8
- CONSOLE RENFORCÉE 40 1 PLANCHER **13**
3,2kg - réf : KKR8 
- CONSOLE RENFORCÉE 70 2 PLANCHERS **14**
4,9kg - réf : KKR1 
- CONSOLE RENFORCÉE 100 3 PLANCHERS **15**
9,7kg - réf : KKR2
- CONSOLE DE NICHE 40CM **16**
5,2kg - réf : KKN8
- CONSOLE DE NICHE 50CM **17**
5,9kg - réf : KKN9
- CONSOLE DE NICHE 70CM **18**
6,7kg - réf : KKN1
- CONSOLE DE 40CM SUR LISSE DE 100CM **19**
8,3kg - réf : KK41
- CONSOLE DE 40CM SUR LISSE DE 70CM **20**
7,2kg - réf : KK47
- CONSOLE DE 70CM SUR LISSE DE 100CM **21**
10,5kg - réf : KK71
- CONSOLE DE 70CM SUR LISSE DE 70CM **22**
9,4kg - réf : KK77
- PORTE PLANCHON BASCULANT **23**
2,1kg - réf : 009578
S'utilise avec le planchon acier 200x3000 réf : KMH6 (cf. p.20)

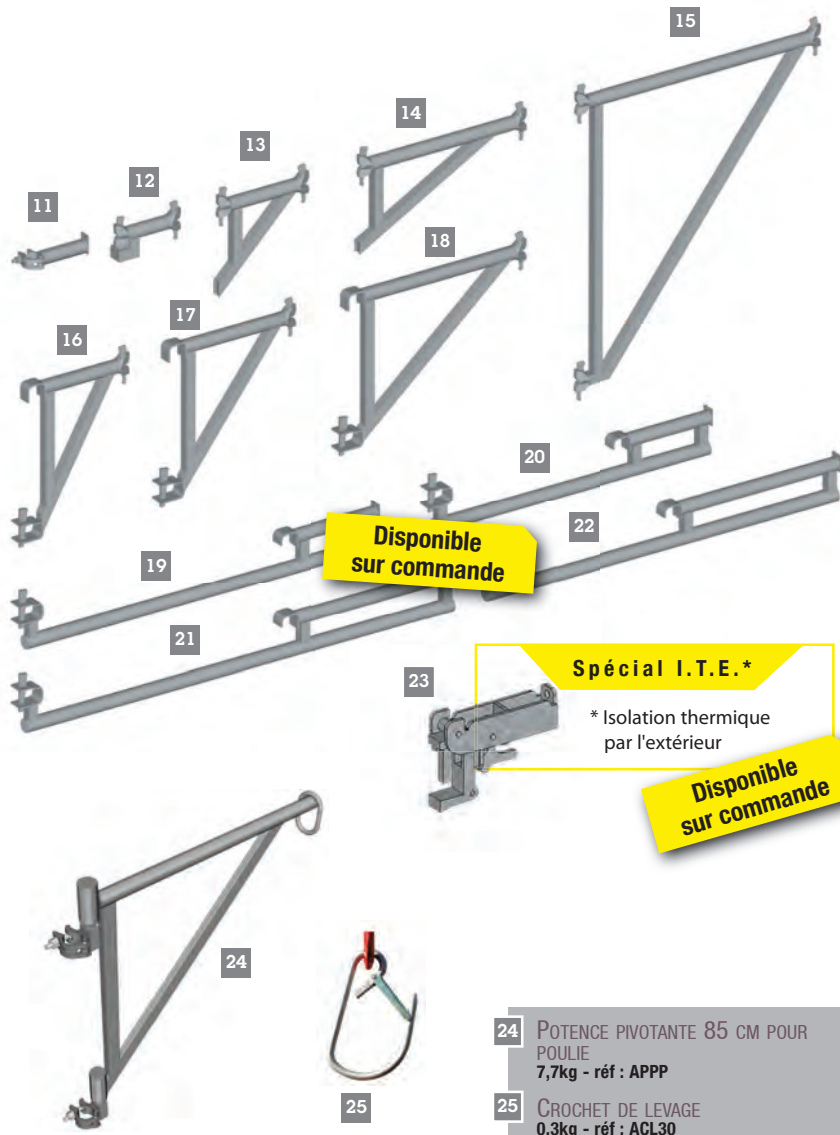

- 24** POTENCE PIVOTANTE 85 CM POUR POULIE
7,7kg - réf : AP33
- 25** CROCHET DE LEVAGE
0,3kg - réf : ACL30

POUTRES AVEC TÊTES

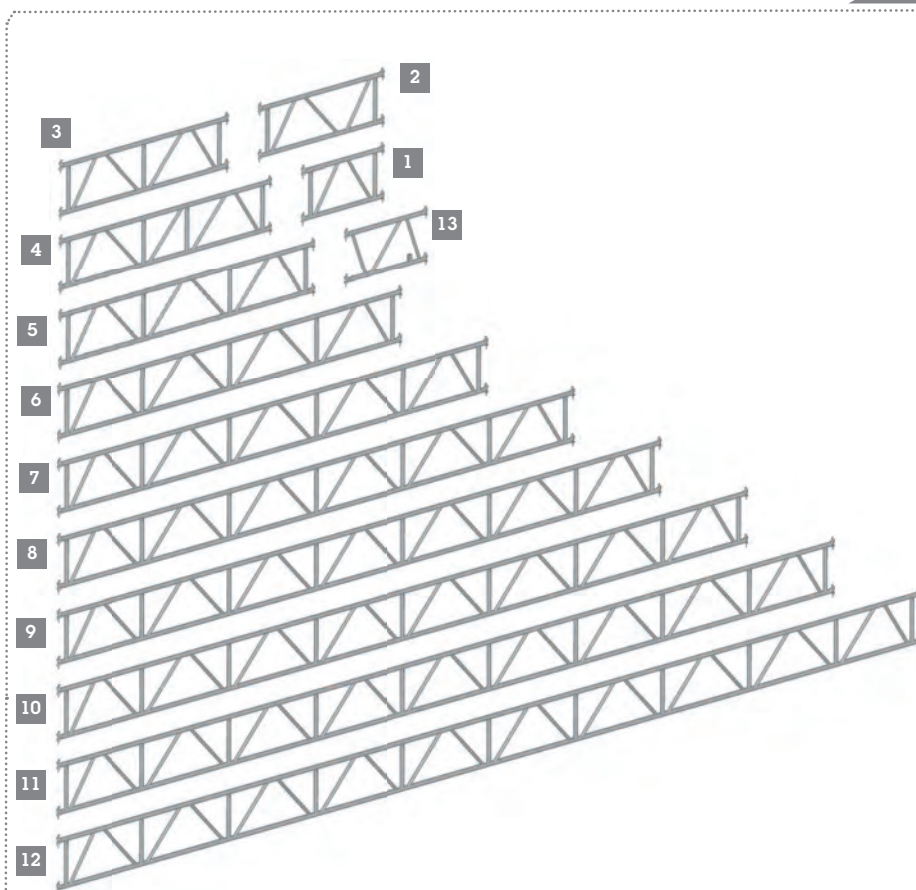

- 1 POUTRE AVEC TÊTES 100CM
NF 13,2kg - réf : KPX1
- 2 POUTRE AVEC TÊTES 150CM
17,8kg - réf : KPXP
- 3 POUTRE AVEC TÊTES 200CM
NF 23,8kg - réf : KPX2
- 4 POUTRE AVEC TÊTES 250CM
29,3kg - réf : KPX25
- 5 POUTRE AVEC TÊTES 300CM
NF 34,5kg - réf : KPX3
- 6 POUTRE AVEC TÊTES 400CM
NF 42,5kg - réf : KPX4
- 7 POUTRE AVEC TÊTES 500CM
NF 55,8kg - réf : KPX5
- 8 POUTRE AVEC TÊTES 600CM
NF 66,5kg - réf : KPX6
- 9 POUTRE AVEC TÊTES 700CM
NF 77,1kg - réf : KPX7
- 10 POUTRE AVEC TÊTES 800CM
NF 81,5kg - réf : KPX8
- 11 POUTRE AVEC TÊTES 900CM
99,1kg - réf : KPX9
- 12 POUTRE AVEC TÊTES 10M
109,8kg - réf : KPX0
- 13 CHEVÊTRE SANS ÉTRIER
7kg - réf : KCH2

POUTRES EN ACIER GALVANISÉ

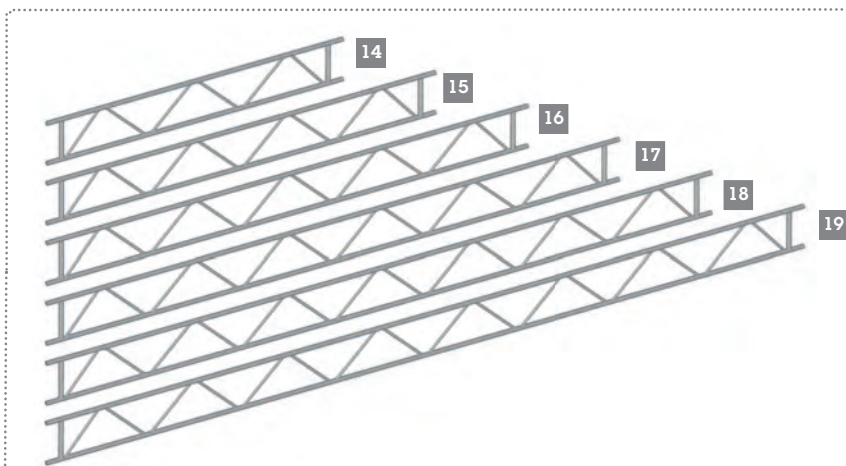

- POUTRE ACIER STANDARD
- 14 40 x 320CM - 30,3kg - réf : XPC3
- 15 40 x 420CM - 39,2kg - réf : XPC4
- 16 40 x 520CM - 48,2kg - réf : XPC5
- 17 40 x 620CM - 57,1kg - réf : XPC6
- 18 40 x 770CM - 71,2kg - réf : XPC7
- 12 40 x 820CM - 75,8kg - réf : XPC8

POUTRES EN ALUMINIUM

- POUTRE ALUMINIUM
- 40 x 320cm - 12,6kg - réf : XPL3 **13**
 - 40 x 420cm - 16,3kg - réf : XPL4 **14**
 - 40 x 520cm - 19,9kg - réf : XPL5 **15**
 - 40 x 620cm - 23,6kg - réf : XPL6 **16**
 - 40 x 770cm - 29,4kg - réf : XPL7 **17**
 - 40 x 820cm - 31,2kg - réf : XPL8 **18**

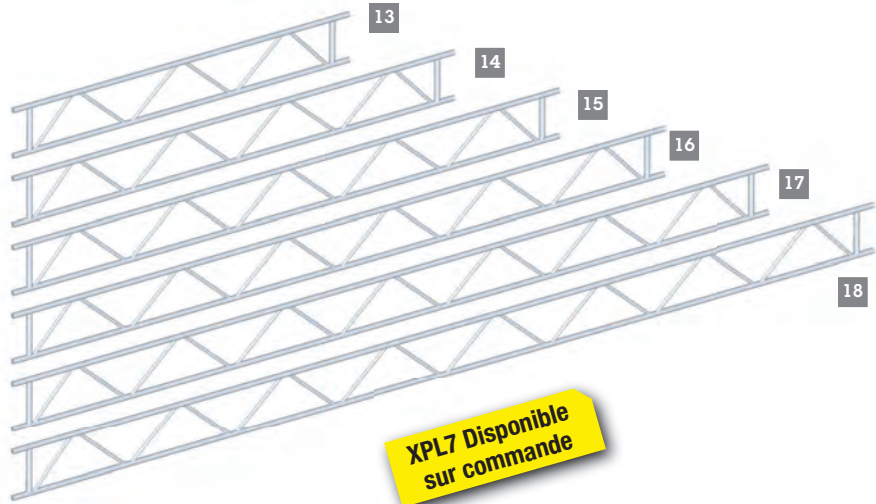

POUTRES EN ACIER GALVANISÉ À GRANDE INERTIE

- POUTRE GRANDE INERTIE
- 70 x 500CM - 52,9kg - réf : XGC5 **19**
 - 70 x 600CM - 68kg - réf : XGC6 **20**
 - 70 x 700CM - 73,2kg - réf : XGC7 **21**

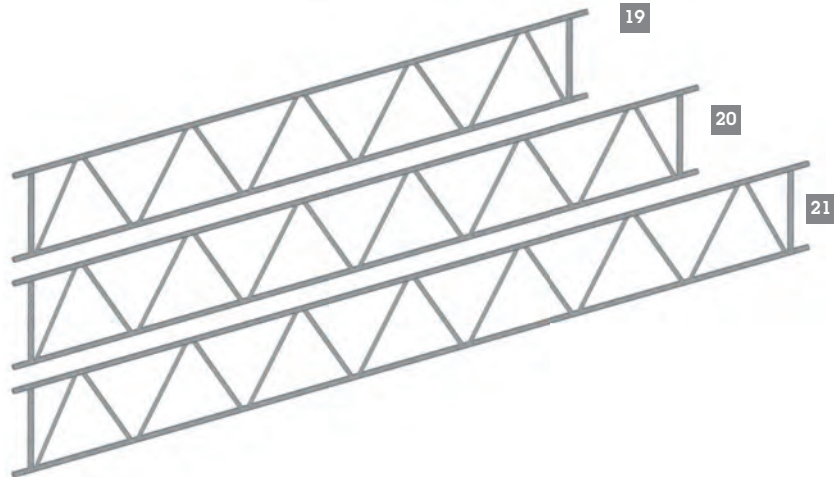

PLATINES ET MANCHONS POUR POUTRES

- PLATINE DE REPRISE POUR POUTRE **22**
5kg - réf : XPLT
- MANCHON DE JONCTION POUTRE **23**
2,2kg - réf : XMJP
- GOUJON COUDE SUPÉRIEUR **24**
+ BOULON 12 x 60MM
3,5kg - réf : XMCL
- GOUJON COUDE INFÉRIEUR **25**
+ BOULON 12 x 60MM
2,8kg - réf : XMCC
- BOULON DE JONCTION **26**
boulon avec écrou
12 x 60mm - 0,1kg - réf : KB12
12 x 70mm - 0,1kg - réf : KBEM

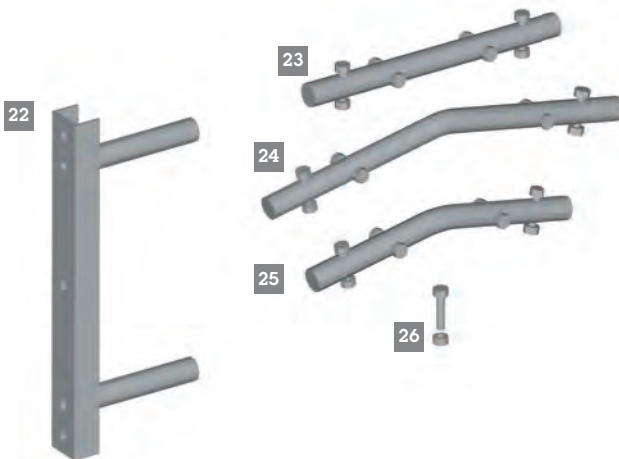

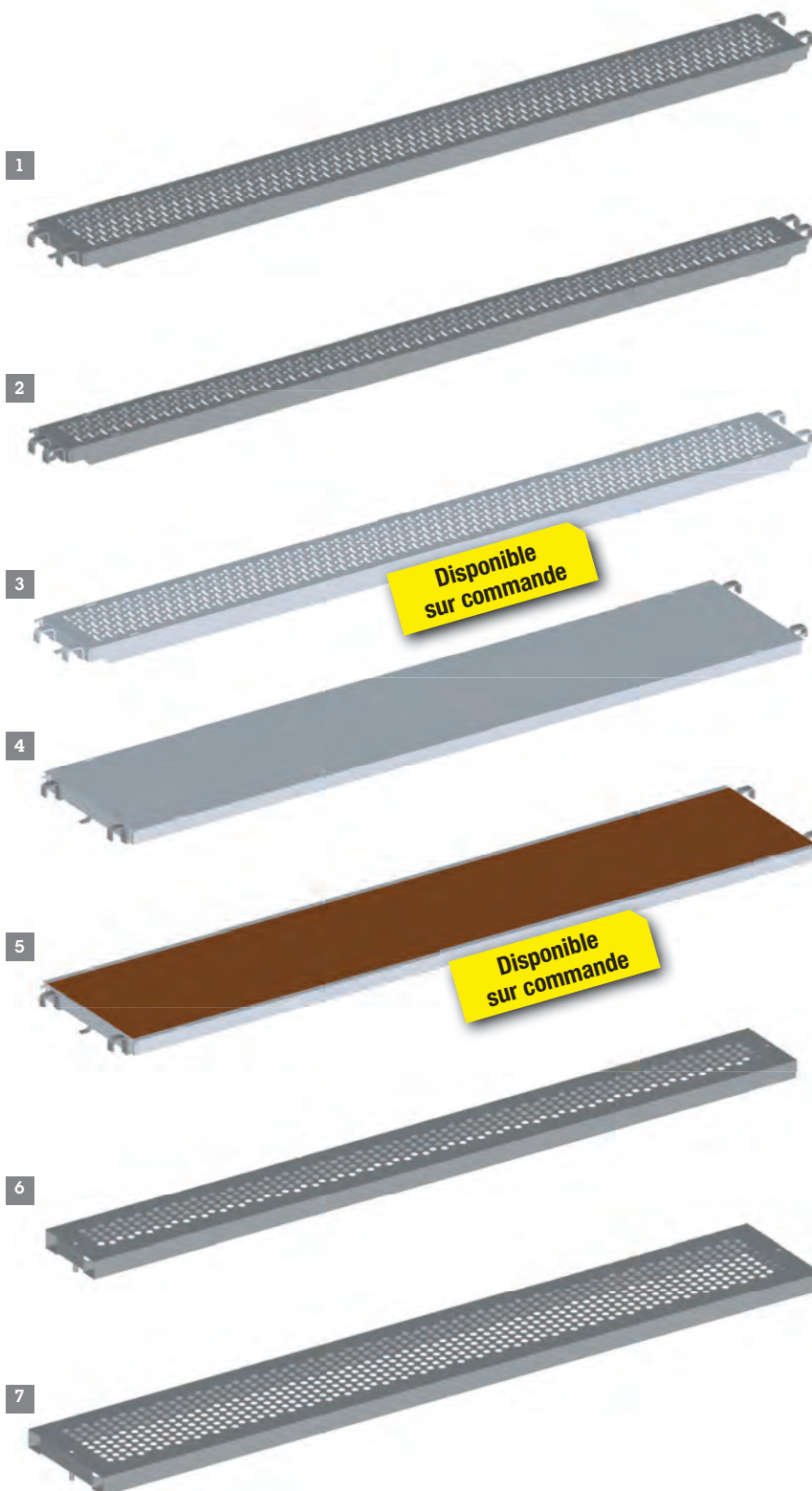

- 1 **PLANCHER ACIER 300**
 - Longueur : 700mm - 5,9kg - réf : KMC1
 - Longueur : 1000mm - 7,9kg - réf : KMC2
 - Longueur : 1500mm - 11,1kg - réf : KMC3
 - Longueur : 2000mm - 14,5kg - réf : KMC4
 - Longueur : 2500mm - 17,3kg - réf : KMC5
 - Longueur : 3000mm - 20,8kg - réf : KMC6
 - Longueur : 700mm - 7,3kg - réf : KNC1
 - Longueur : 1000mm - 9,5kg - réf : KNC2
 - Longueur : 1500mm - 12,6kg - réf : KNC3
 - Longueur : 2000mm - 16,1kg - réf : KNC4
 - Longueur : 2500mm - 20,2kg - réf : KNC5
 - Longueur : 3000mm - 22,6kg - réf : KNC6
- 2 **PLANCHON ACIER 200**
 - Longueur : 700mm - 5,4kg - réf : KMH1
 - Longueur : 1000mm - 7,3kg - réf : KMH2
 - Longueur : 1500mm - 10,1kg - réf : KMH3
 - Longueur : 2000mm - 13,1kg - réf : KMH4
 - Longueur : 2500mm - 15,9kg - réf : KMH5
 - Longueur : 3000mm - 18,6kg - réf : KMH6
 - Longueur : 700mm - 6,3kg - réf : KNH1
 - Longueur : 1000mm - 7,9kg - réf : KNH2
 - Longueur : 1500mm - 10,6kg - réf : KNH3
 - Longueur : 2000mm - 13,1kg - réf : KNH4
 - Longueur : 2500mm - 15,7kg - réf : KNH5
 - Longueur : 3000mm - 18,1kg - réf : KNH6
- 3 **PLANCHER ALUMINIUM 300**
 - Longueur : 2000mm - 8,1kg - réf : KML4
 - Longueur : 2500mm - 9,5kg - réf : KML5
 - Longueur : 3000mm - 10,8kg - réf : KML6
- 4 **PLANCHER TOUTALU 600**
 - Longueur : 2500mm - 21kg - réf : KPLT5
 - Longueur : 3000mm - 24,5kg - réf : KPLT6
- 5 **PLANCHER ALU/CONTREPLAQUÉ 600**
 - Longueur : 1500mm - 12,3kg - réf : KPU3
 - Longueur : 2000mm - 16kg - réf : KPU4
 - Longueur : 2500mm - 20kg - réf : KPU5
 - Longueur : 3000mm - 18,6kg - réf : KPU6
- 6 **PLANCHE TOUTACIER 200**
 - Prévoir 2 goupilles de sécurité réf : AGPP
 - Longueur : 700mm - 2,9kg - réf : KMP12
 - Longueur : 1000mm - 4kg - réf : KMP22
 - Longueur : 1500mm - 5,8kg - réf : KMP32
 - Longueur : 2000mm - 7,6kg - réf : KMP42
 - Longueur : 2500mm - 9,4kg - réf : KMP52
 - Longueur : 3000mm - 11,2kg - réf : KMP62
- 7 **PLANCHE TOUTACIER 300**
 - Prévoir 2 goupilles de sécurité réf : AGPP
 - Longueur : 700mm - 3,7kg - réf : KMP1
 - Longueur : 1000mm - 5kg - réf : KMP2
 - Longueur : 1500mm - 7,2kg - réf : KMP3
 - Longueur : 2000mm - 9,4kg - réf : KMP4
 - Longueur : 2500mm - 11,5kg - réf : KMP5
 - Longueur : 3000mm - 13,7kg - réf : KMP6
- 8 **GOUPILLE PLANCHE TOUTACIER :**
 - 0.01kg - réf : AGPP

PLANCHERS À TRAPPE ET ÉCHELLE

PLANCHER ALU TRAPPE 600 **9**
Longueur : 1000mm - 10,4kg - réf : KPE2

PLANCHER ALU TRAPPE 600 **10**
AVEC ÉCHELLE TOUTALU
Longueur : 2500mm - 27,7kg - réf : KPLE5
Longueur : 3000mm - 31,2kg - réf : KPLE6

PLANCHER ALU/BOIS TRAPPE 600 **11**
AVEC ÉCHELLE TOUTALU
Longueur : 2500mm - 25,4kg - réf : KPE5 **NF**
Longueur : 3000mm - 24,1kg - réf : KPE6 **NF**

PLANCHER ALU/BOIS TRAPPE 600 **12**
SANS ÉCHELLE
Longueur : 1500mm - 14kg - réf : KPA3 **NF**
Longueur : 2000mm - 17,3kg - réf : KPA4 **NF**

ÉCHELLE POUR PLANCHER À TRAPPE **13**
ALUMINIUM
Longueur : 2070mm - 4,1kg - réf : KECH
Longueur : 3120mm - 5,2kg - réf : AEL3

ÉCHELLE ALUMINIUM EMBOÏTABLE **14**
Longueur : 3080mm - 8kg - réf : AEE3
Longueur : 3920mm - 10kg - réf : AEE4

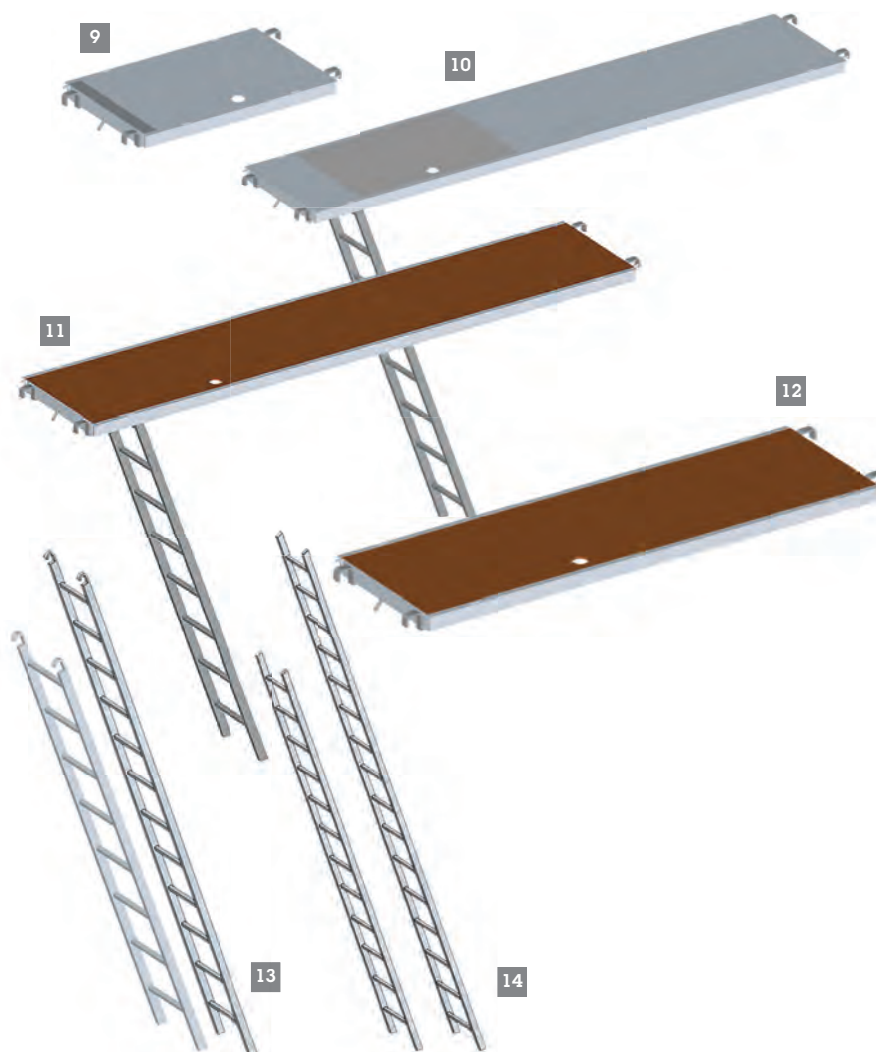

PLINTHES

PLINTHE BOIS **15**
Longueur : 700mm - 1,7kg - réf : KPI1 **NF**
Longueur : 1000mm - 2,2kg - réf : KPI2 **NF**
Longueur : 1500mm - 3,2kg - réf : KPI3 **NF**
Longueur : 2000mm - 4,3kg - réf : KPI4 **NF**
Longueur : 2500mm - 4,9kg - réf : KPI5 **NF**
Longueur : 3000mm - 6,3kg - réf : KPI6 **NF**

PLINTHE ACIER **16**
Longueur : 300mm - 1,1kg - réf : KCI7D
Longueur : 400mm - 1,3kg - réf : KCI8D
Longueur : 500mm - 1,5kg - réf : KCI9D
Longueur : 700mm - 2kg - réf : KCI1D
Longueur : 1000mm - 2,8kg - réf : KCI2D
Longueur : 1500mm - 4kg - réf : KCI3D
Longueur : 2000mm - 5,2kg - réf : KCI4D
Longueur : 2500mm - 6,2kg - réf : KCI5D
Longueur : 3000mm - 7,3kg - réf : KCI6D

COLLIER FIXE PLINTHE **17**
Diam. : 49mm - 0,9kg - réf : RFIX

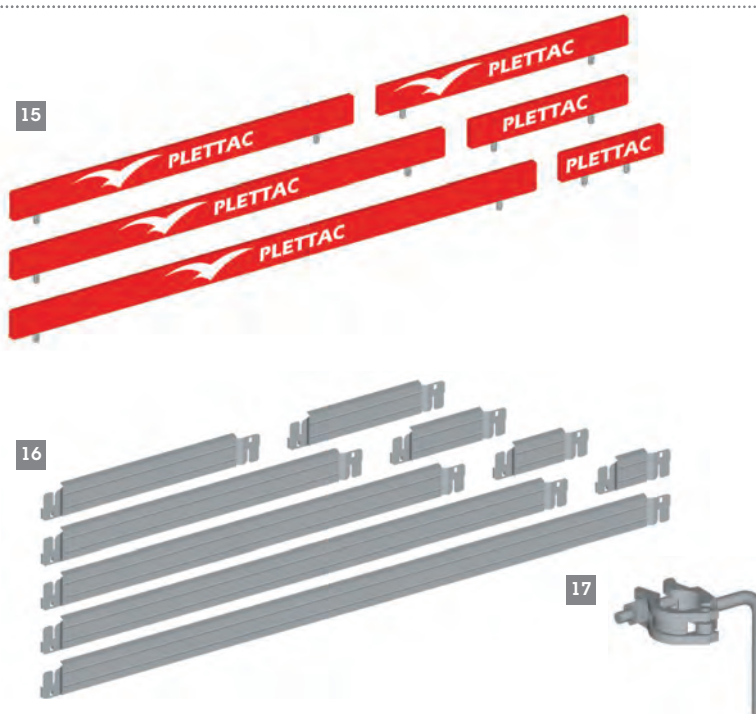

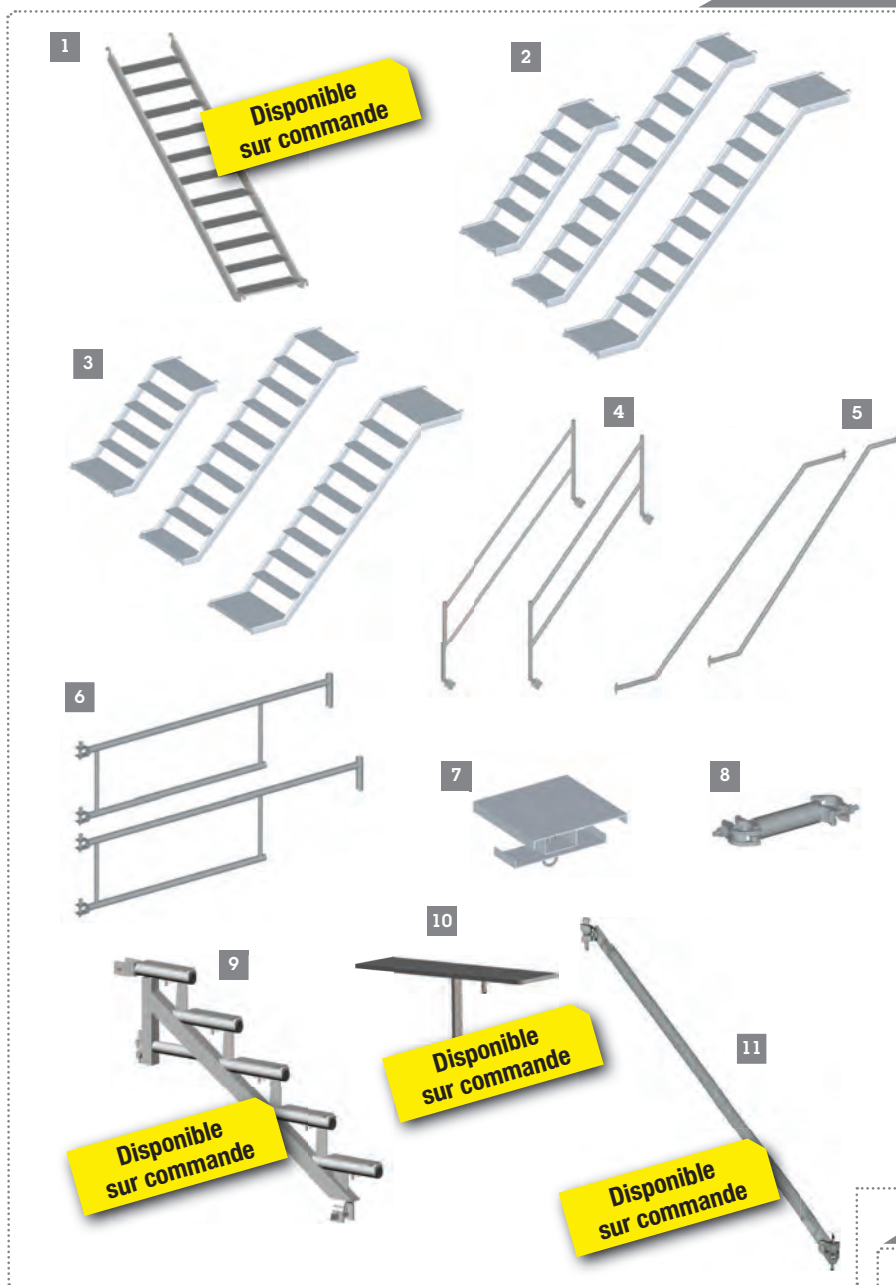

- 1 ESCALIER ALUMINIUM DROIT LARG.80CM
250 x 200 x 80cm - 30,5kg - réf : KELD5
les gardes-corps se font avec des diagonales réf : KDV5
- 2 ESCALIER ALUMINIUM LARG.60CM
250 x 200 x 60cm - 27,2kg - réf : KEL5
300 x 200 x 60cm - 28kg - réf : KEL6
150 x 100 x 60cm - 16kg - réf : KEL3
- 3 ESCALIER ALUMINIUM LARG. 90CM
250 x 200 x 90cm - 40kg - réf : KEL51
300 x 200 x 90cm - 41kg - réf : KEL61
150 x 100 x 90cm - 22,7kg - réf : KEL31
- 4 GARDE-CORPS INTÉRIEUR D'ESCALIER ALU
250cm - 6,7kg - réf : KG15
300cm - 7,5kg - réf : KG16
- 5 LISSE COUDÉE D'ESCALIER
2500cm - 12,5kg - réf : KLE5
3000cm - 14kg - réf : KLE6
- 6 GARDE-CORPS SUPÉRIEUR D'ESCALIER
250cm - 8,7kg - réf : KGCS
300cm - 10,4kg - réf : KGCS6
- 7 PLANCHON DE JONCTION D'ESCALIER
250 x 200cm - 0,9kg - réf : KELP5
300 x 200cm - 1,4kg - réf : KELP6
- 8 LIAISON POUR GARDE-CORPS INTÉRIEUR (KG15 ET KG16)
1,6kg - réf : KLGC5 (pour KG15)
2kg - réf : KLGC6 (pour KG16)
- 9 LIMON EN ACIER
L150 / H100cm - 21,6kg - réf : KLCH
- 10 PLAQUE BLOQUEUSE
27 x 7cm - 0,7kg - réf : KBLCH
Permet de bloquer les marches sur limons
- 11 DIAGONALE GARDE-CORPS
L150 / H100cm - 6,9kg - réf : KDE3

ÉLÉMENTS POUR MONTAGE CIRCULAIRE

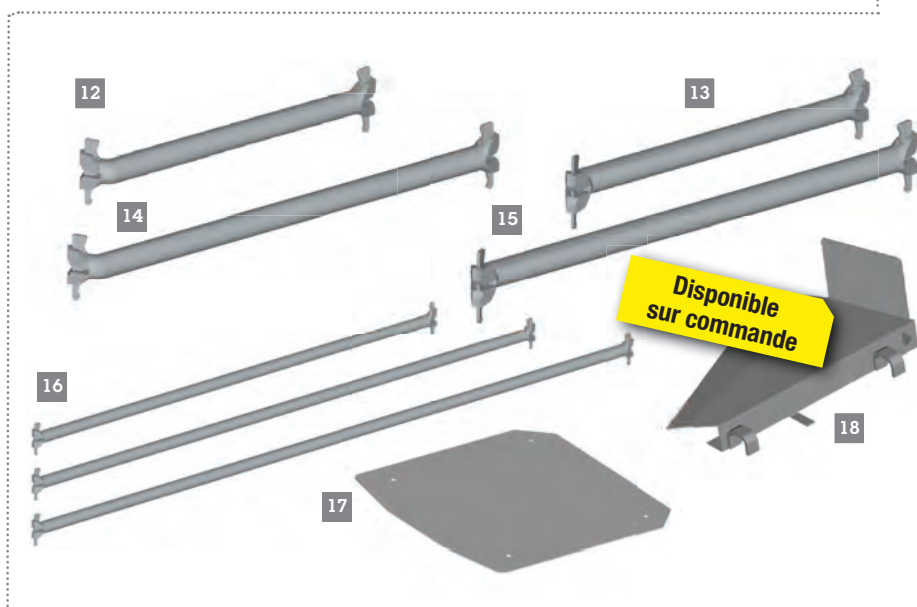

- 12 LISSE COUDÉE DROITE 70CM
3,3Kg - réf : KC1D
- 13 LISSE COUDÉE GAUCHE 70CM
3,3Kg - réf : KC1G
- 14 LISSE COUDÉE DROITE 100CM
4,6Kg - réf : KC2D
- 15 LISSE COUDÉE GAUCHE 100CM
4,6Kg - réf : KC2G
- 16 LISSE INTERIEURE POUR CUVE
210cm - 7,3Kg - réf : KLC41
260cm - 8,9Kg - réf : KLC51
310cm - 10,5Kg - réf : KLC61
- 17 TÔLE POUR CUVE 70CM
Se fixe à l'aide de 2 axes réf : HAG12 et leurs goupilles réf : AGPP
10,5Kg - réf : KMTC1
- 18 PLANCHER POUR CUVES
70cm - 7Kg - réf : KMCC1
100cm - 12Kg - réf : KMCC2

ESCALIER PUBLIC

19 LIMON GAUCHE POUR ESCALIER PUBLIC 6 MARCHES
150 x 100cm - 8,8kg - réf : KLG6

20 LIMON DROIT POUR ESCALIER PUBLIC 6 MARCHES
150 x 100cm - 8,8kg - réf : KLD6

21 LIMON GAUCHE POUR ESCALIER PUBLIC 3 MARCHES
75 x 50cm - 5,8kg - réf : KLG3

22 LIMON DROIT POUR ESCALIER PUBLIC 3 MARCHES
75 x 50cm - 5,8kg - réf : KLD3

23 MARCHE D'ESCALIER PUBLIC
Prévoir 2 boulons réf : KBES par marche
121cm - 16,7kg - réf : KMA3
171cm - 20,3kg - réf : KMA4

24 GARDE-CORPS PALIER TRANSVERSAL
150 x 100cm - 15,9kg - réf : KAP3
200 x 100cm - 24,5kg - réf : KAP4

25 GARDE-CORPS PALIER LONGITUDINAL
150 x 100cm - 16,5kg - réf : KXP3
200 x 100cm - 25kg - réf : KXP4

26 GARDE-CORPS GAUCHE DE VOLÉE D'ESCALIER 6 MARCHES
150 x 100cm - 17,6kg - réf : KVG6

27 GARDE-CORPS DROIT DE VOLÉE D'ESCALIER 6 MARCHES
150 x 100cm - 17,6kg - réf : KVD6

28 GARDE-CORPS GAUCHE DE VOLÉE D'ESCALIER 3 MARCHES
150 x 100cm - 17,1kg - réf : KVG3

29 GARDE-CORPS DROIT DE VOLÉE D'ESCALIER 3 MARCHES
150 x 100cm - 17,1kg - réf : KVD3

30 BOULON POUR MARCHE
12 x 120mm - 0,1kg - réf : KBES

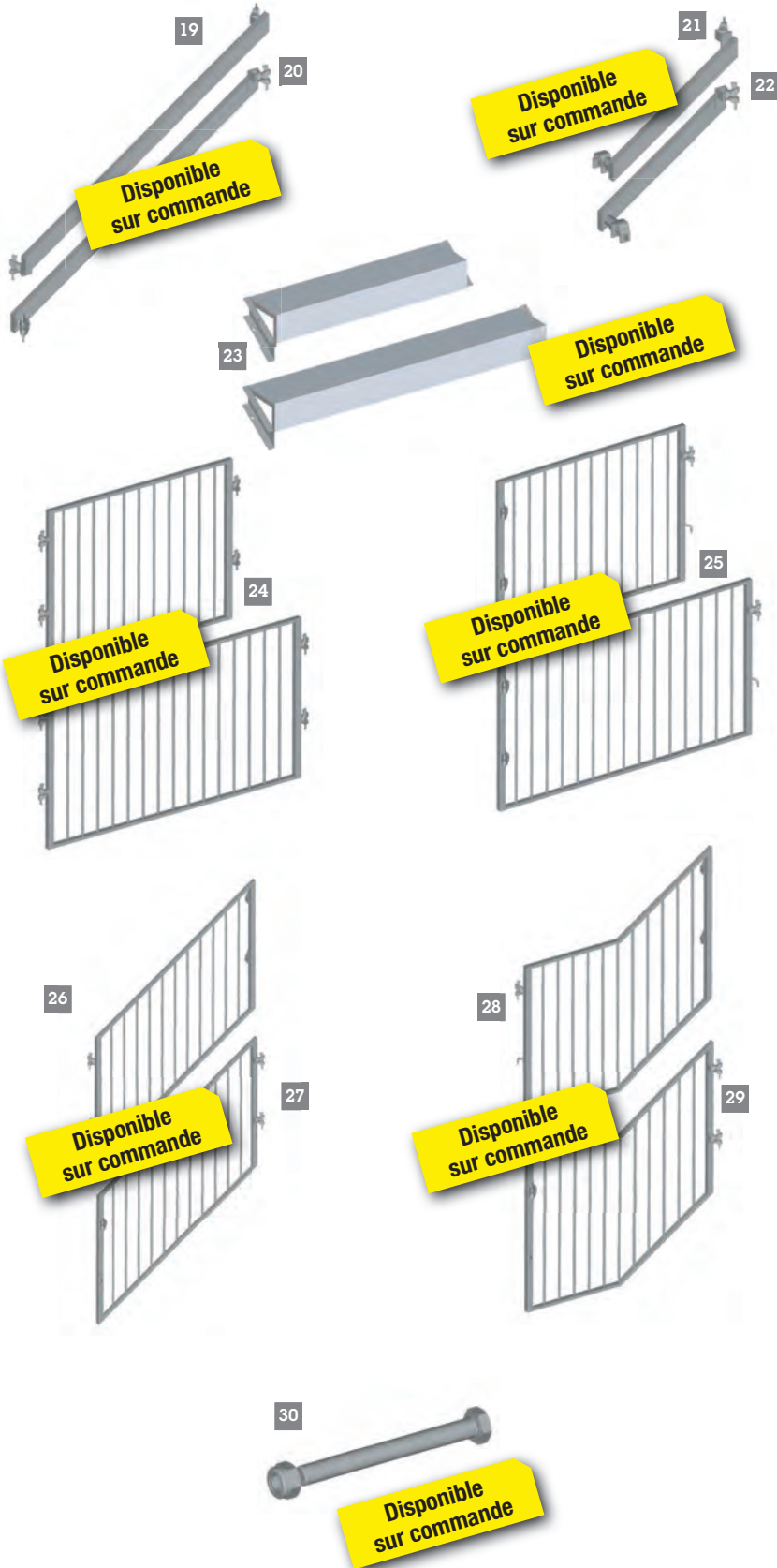

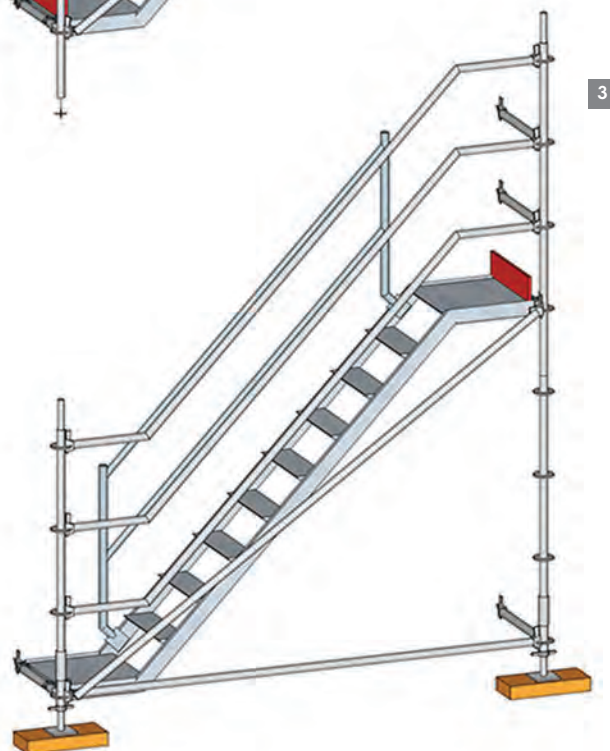
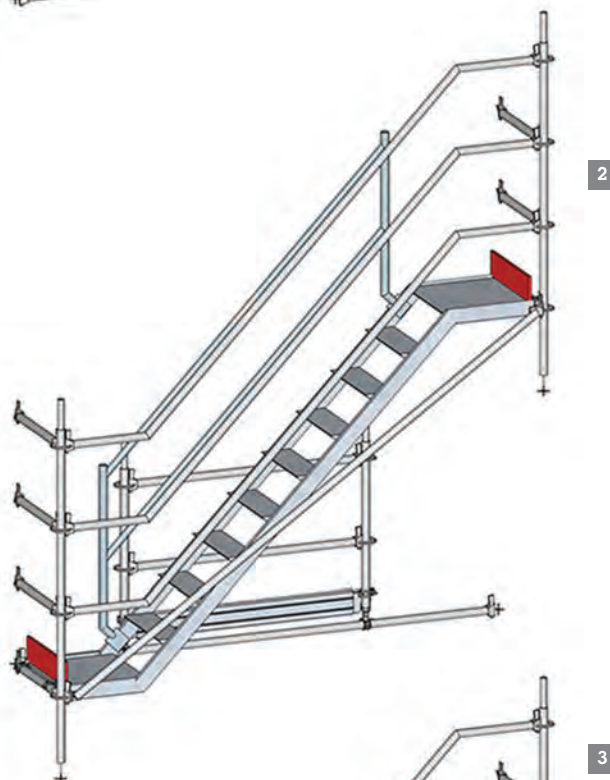
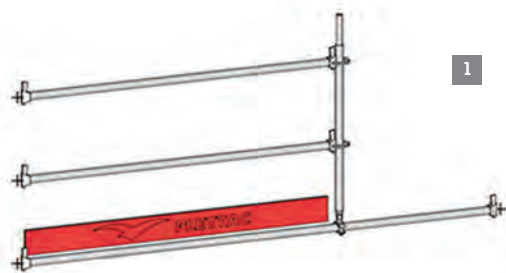

- 1** KIT DE SECURITE ESCALIER 600 METRIX
35kg - réf : KES61
- 2** KIT INTERMEDIAIRE POUR ESCALIER 600 METRIX
176kg - réf : KEI61
- 3** KIT DE DEPART POUR ESCALIER 600 METRIX
160kg - réf : KED61

TOUR ESCALIER VOLÉE LARGEUR 600

NIVEAU DE SECURITE
POUR TOUR ESCALIER
METRIX 3X1,5m
200kg - réf : KCS61

4

NIVEAU INTERMÉDIAIRE
POUR TOUR ESCALIER
METRIX 3X1,5m
227kg - réf : KCI61

5

NIVEAU DE DÉPART
POUR TOUR ESCALIER
METRIX 3X1,5m
207kg - réf : KCD61

6

VOLÉE LARGEUR 900

NIVEAU DE SECURITE
POUR TOUR ESCALIER
METRIX 3X2m
200kg - réf : KCS62

NIVEAU INTERMÉDIAIRE
POUR TOUR ESCALIER
METRIX 3X2m
227kg - réf : KCI62

NIVEAU DE DÉPART
POUR TOUR ESCALIER
METRIX 3X2m
207kg - réf : KCD62

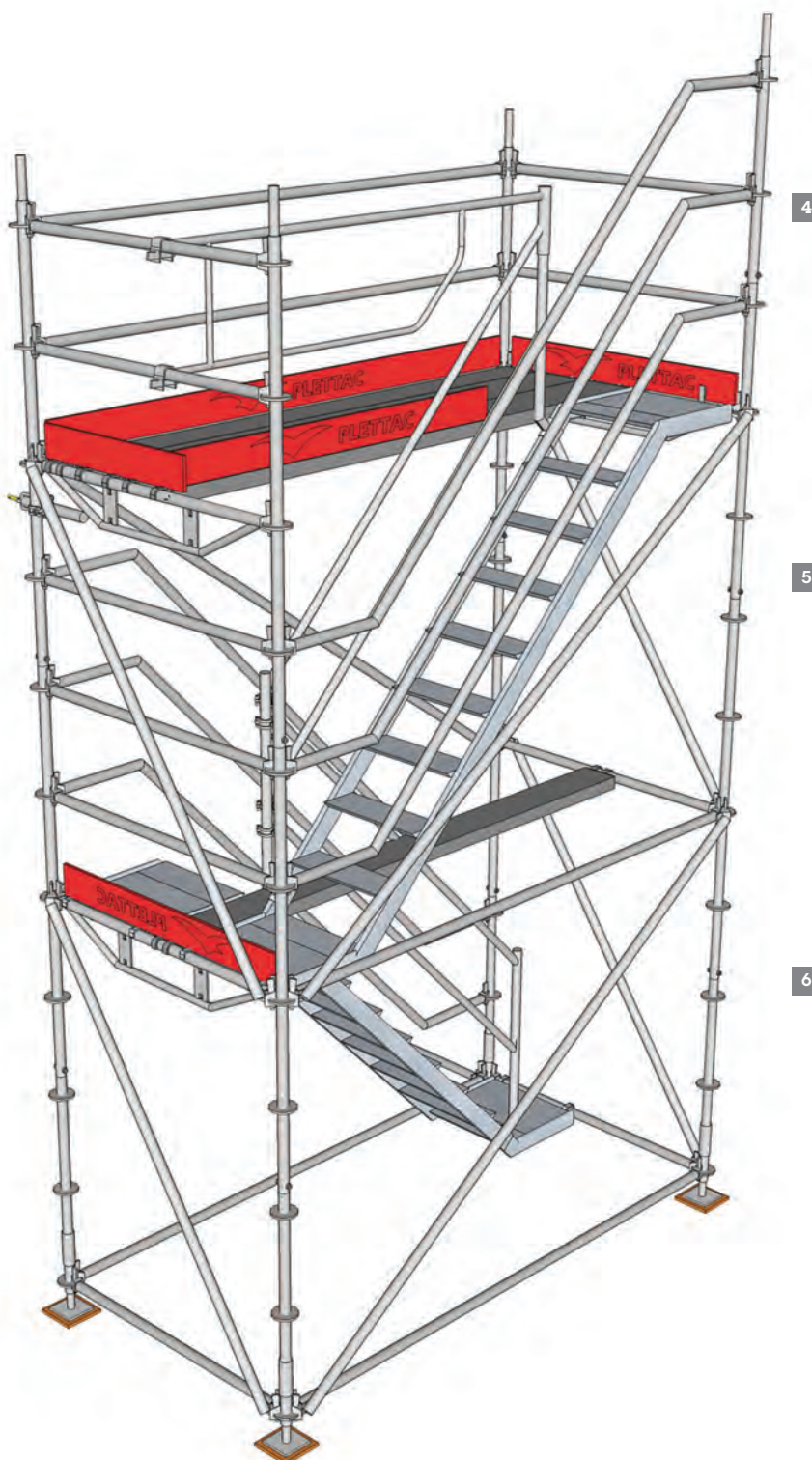

TOUR ROULANTES

TOUR 3M X 3M X 2M
réf : LTME0021

TOUR 3M X 3M X 4M
réf : LTME0022

TOUR 3M X 3M X 6M
réf : LTME0023

TOUR 3M X 3M X 8M
réf : LTME0024

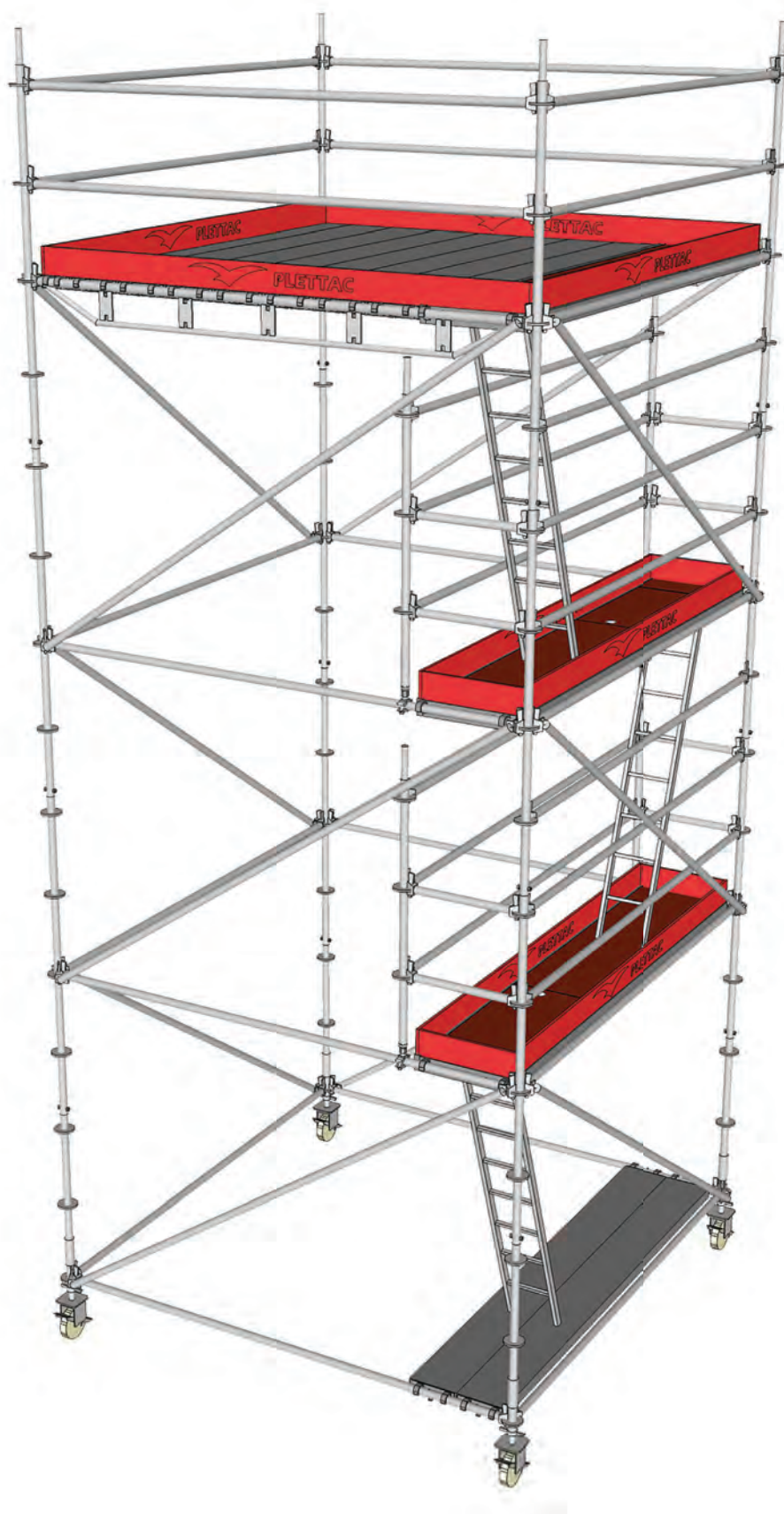



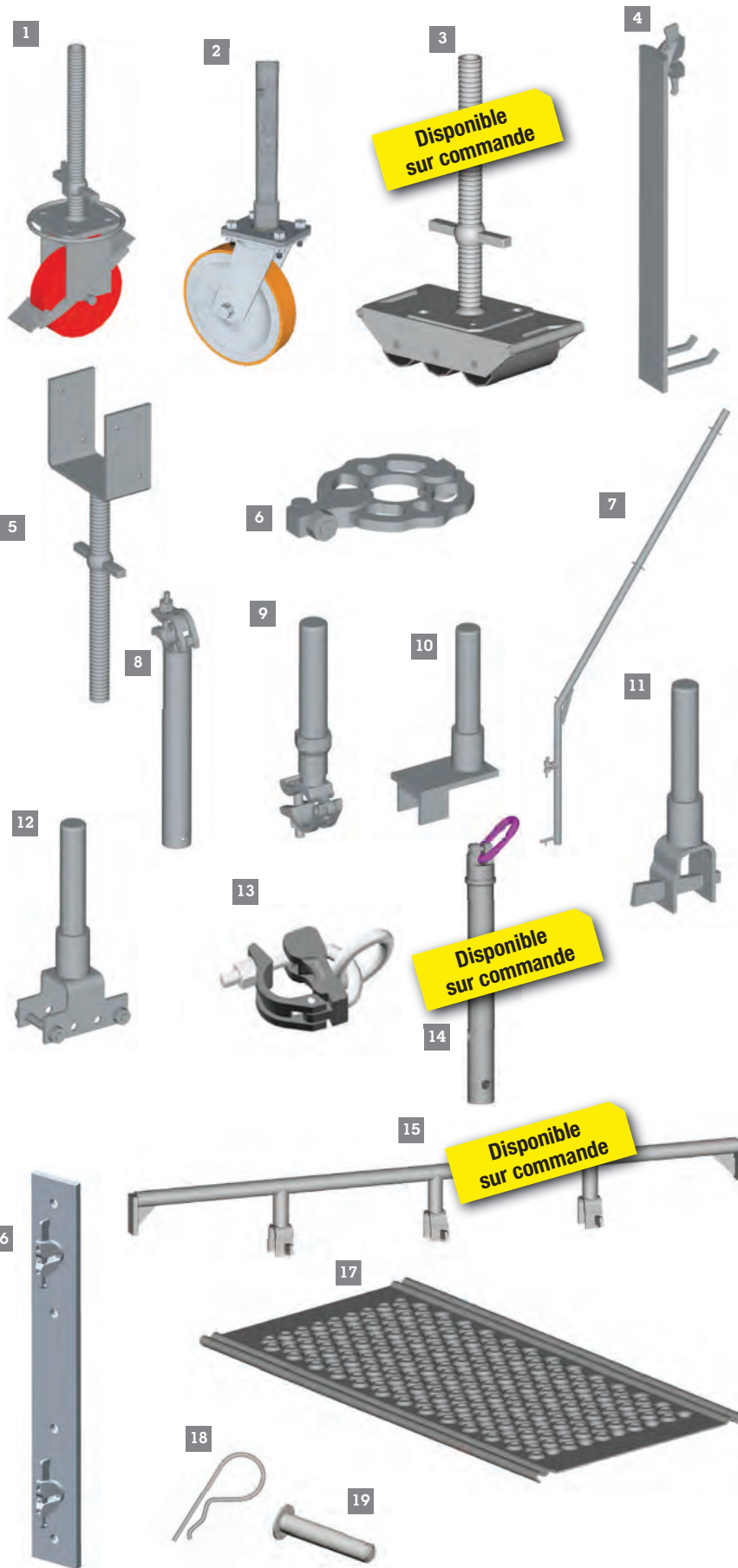

- 1 ROUE ORIENTABLE À VÉRIN Ø200MM
charge au roulement: 400kg - 9,5kg
réf : AR12
- 2 ROUE ORIENTABLE À VÉRIN Ø250MM
charge au roulement: 1200kg - 15,3kg
réf : ARM12
- 3 SOCLE AVEC DES ROULEAUX
charge au roulement: 6000kg - 15,3kg
réf : ARE2
- 4 FIXE SOCLE À VÉRIN
50cm - 3,1kg - réf : KFSV
- 5 FOURCHE À VÉRIN POUR ÉTAIEMENT
largeur utile du U : 16cm
hauteur utile du U : 14cm - 4,9kg - réf : AFV5
- 6 ROSACE AMOVIBLE
1,1kg - réf : KCAM
- 7 CONSOLE PARE-GRAVATS
224cm - 12,5kg - réf : KKPT
- 8 COLLIER DE SUSPENSION
42cm - 1,6kg - réf : KCRM
- 9 COLLIER DE DÉPART SUR LISSE
25cm - 1,6kg - réf : KCDM
- 10 ÉTRIER DE DÉPART SUR PLANCHER
2kg - réf : KETR
- 11 ÉTRIER DE DÉPART À CLAVETTE POUR
POUTRELLE (RÉF. KPP..)
2kg - réf : KCDP
- 12 FOURCHE DE DÉPART SUR POUTRE
2kg - réf : AFDP
- 13 COLLIER DE LEVAGE
900kg de traction par élingue au maximum
1,1kg - réf : RLEV
- 14 MANCHON POUR LEVAGE
3,5kg - réf : KMPL
- 15 RÉHAUSSE PLANCHER
100cm - 4,9kg - réf : KRH2
150cm - 7,5kg - réf : KRH3
200cm - 10,3kg - réf : KRH4
250cm - 12,6kg - réf : KRH5
300cm - 15kg - réf : KRH6
- 16 PLATINE D'ANCRAGE MURALE
80x1,5cm - 9,9kg - réf : APPO
- 17 PLAQUE TOUTACIER
épaisseur 12mm - 61x32cm
2,43kg - réf : KMP061
- 18 AXE DE GOUPILLE:
60cm - 0.01kg - réf : HAG12
- 19 GOUPILLE PLANCHE TOUTACIER:
0.01kg - réf : AGPP

ACCESSOIRES

ANCRAGE PAR PLATINE 20
150cm - 10,5kg - réf : AAPP

CALE D'AMARRAGE 21
0,2kg - réf : ACAM

VÉRIN D'AMARRAGE 22
2,4kg - réf : AVAM

PITONS D'AMARRAGE 23
12cm - 0,2kg - réf : APA2
16cm - 0,2kg - réf : APA6
23cm - 0,3kg - réf : APA3

CHEVILLE EN NYLON 24
7cm - réf : ACHE
Lot de 250 - réf : 5ACPHE250
Lot de 1000 - réf : 5ACPHE075

ÉPINGLE À TÔLE 25
POUR TUBE Ø48,3MM
12cm - 0,2kg - réf : AET9

TÔLE ONDULÉE 26
haut. : 2m - larg. : 90cm - larg. utile: 75cm
acier galva - 11,5kg - réf : AT04

haut. : 2m - larg. : 90cm - larg. utile: 75cm
polyester armé - 4kg réf : ATT4

DEMI-COLLIERS AVEC TÊTES METRIX 28
modèle orthogonal - 1,1kg - réf : KCD9

modèle orientable - 1,2kg - réf : KCV9

RACCORD POUR POUTRE IPN 30
1,3kg - réf : RI9G

RACCORDS EN ACIER FORGÉ
POUR TUBE Ø48,3MM
Galvanisation à chaud

raccord orthogonal - 1,1kg - réf : L99P

raccord orientable - 1,2kg - réf : O99P

raccord de jonction - 1,4kg - réf : RJ9G

Broche de jonction - 1,3kg - réf : RB9G

STABILISATEUR TÉLESCOPIQUE 35
SE COMPOSE DE :
- Tube télescopique - 15,3 kg - réf : AST1
- Le raidisseur - 6 kg - réf : AST2

TUBE D'AMARRAGE 36
40cm - 2kg - réf : AA04
110cm - 3,9kg - réf : AA11
130cm - 4,4kg - réf : AA13
150cm - 5,1kg - réf : AA15

TUBE EN ACIER 37
50cm - 1,7kg - réf : UC05
100cm - 3,5kg - réf : UC10
150cm - 5,6kg - réf : UC15
200cm - 7,5kg - réf : UC20
250cm - 9,4kg - réf : UC25
300cm - 11,3kg - réf : UC30
350cm - 13,1kg - réf : UC35
400cm - 15kg - réf : UC40
500cm - 18,8kg - réf : UC50
600cm - 22,6kg - réf : UC60

GOUPILLE DE JONCTION À RESSORT 38
0,1kg - réf : AGPR
Ne pas utiliser pour les échafaudages suspendus.

